

Προβολέας Dell™ 1609WX

Εοδηγίες Χρήσης

Σημείωση, Προειδοποίηση και Προσοχή



ΣΗΜΕΙΩΣΗ: Η ΣΗΜΕΙΩΣΗ δηλώνει σημαντικές πληροφορίες που σας βοηθούν να χρησιμοποιήσετε καλύτερα τον προβολέα σας.



ΠΡΟΕΙΔΟΠΟΙΗΣΗ: Η ΠΡΟΕΙΔΟΠΟΙΗΣΗ δηλώνει είτε πιθανή ζημιά στο υλικό είτε απώλεια δεδομένων και σας λέει πώς να αποφύγετε το πρόβλημα.



ΠΡΟΣΟΧΗ: Η ΠΡΟΣΟΧΗ δηλώνει πιθανότητα καταστροφής υλικών, προσωπικού τραυματισμού, ή θάνατο.

Οι πληροφορίες σε αυτό το έγγραφο μπορεί να αλλάξουν δίχως προειδοποίηση.

© 2008 Dell Inc. Δικαιώματα κατοχυρωμένα .

Απαγορεύεται αυστηρά η αναπαραγωγή με οποιοδήποτε τρόπο δίχως την έγγραφη άδεια της Dell Inc.

Εμπορικά σήματα που χρησιμοποιούνται σε αυτό το κείμενο: *To Dell* και το λογότυπο *DELL* είναι εμπορικά σήματα της Dell Inc., το *DLP*, και το λογότυπο *DLP*[®] και *DarkChip*^{™2} είναι είτε εμπορικά σήματα ή κατοχυρωμένα σήματα της Texas Instruments, το *Microsoft* και τα *Windows* are είναι κατοχυρωμένα σήματα ή εμπροικά σήματα της Microsoft Corporation στις Ηνωμένες Πολιτείες και/ή σε άλλες χώρες.

Άλλα εμπορικά σήματα και εμπορικά ονόματα μπορεί να χρησιμοποιούνται σε αυτό το έγγραφο για να αναφερθούν είτε στους δικαιούχους των σημάτων και των ονομάτων είτε στα προϊόντα τους. Η Dell Inc. αποποιείται κάθε ιδιοκτησιακό ενδιαφέρον σε εμπορικά σήματα και ονόματα πέραν του δικού της.

Μοντέλο 1609ΨΧ

Μάιος 2008 Αναθ. A01

Περιεχόμενα

1	Πληροφορίες Για Τον Προβολέα Σας	5
	Πληροφορίες για τον προβολέα σας	6
2	Σύνδεση του Προβολέα σας	7
	Σύνδεση σε Υπολογιστή	8
	Σύνδεση σε υπολογιστή με καλώδιο VGA	8
	Σύνδεση σε υπολογιστή με καλώδιο DVI-D	9
	Σύνδεση σε υπολογιστή με καλώδιο RS232	10
	Σύνδεση βρόγχου οθόνης με καλώδια VGA	11
	Σύνδεση με Συσκευή DVD	12
	Σύνδεση σε Συσκευή DVD με Καλώδιο S-video	12
	Σύνδεση σε συσκευή DVD με καλώδιο Composite	13
	Σύνδεση σε συσκευή DVD με καλώδιο Component	14
	Σύνδεση σε συσκευή DVD με καλώδιο Component	15
	Σύνδεση σε συσκευή DVD με καλώδιο HDMI	16
3	Χρήση του Προβολέα σας	17
	Αναμμα του Προβολέα Σας	17
	Σβήσιμο του Προβολέα σας	17

Ρύθμιση της Προβαλλόμενης Εικόνας	18
Αύξηση του Ύψους του Προβολέα	18
Μείωση του Ύψους του Προβολέα	18
Ρύθμιση του Ζουμ και της Εστίασης του Προβολέα	19
Ρύθμιση Μεγέθους της Προβαλλόμενης Εικόνας	20
Χρήση του Πίνακα Ελέγχου	21
Χρήση του Τηλεχειριστηρίου	24
Χρήση της Προβολής στην Οθόνη (OSD)	25
Βασικό Μενού	26
INPUT SELECT (Επιλογή Εισόδου)	26
AUTO-ADJUST (Αυτόματη Ρύθμιση)	27
SET UP (Ρύθμιση)	27
PICTURE (ΕΙΚΟΝΑ) (σε λειτουργία ηλ. υπολογιστή)	28
PICTURE (ΕΙΚΟΝΑ) (σε λειτουργία βίντεο)	29
DISPLAY (Προβολή) (σε λειτουργία ηλ. υπολογιστή)	30
DISPLAY (Προβολή) (σε λειτουργία Βίντεο)	31
LAMP (Λάμπα)	32
LANGUAGE (Γλώσσα)	33
OTHERS (Άλλα)	34
4 Αντιμετώπιση προβλημάτων του προβολέα σας	37
Αλλαγή της Λάμπας	41
5 Τεχνικά χαρακτηριστικά	43
6 Επικοινωνία με τη Dell	47
7 Παράρτημα: Γλωσσάριο	48

Πληροφορίες Για Τον Προβολέα Σας

Πριν να συνδέσετε τον προβολέα σας βεβαιωθείτε πως είναι διαθέσιμα όλα τα απαραίτητα αντικείμενα. Ο προβολέας σας συνοδεύεται από όλα τα αντικείμενα που εμφανίζονται παρακάτω. Επικοινωνήστε με τη Dell (ανατρέξτε στην ενότητα Επικοινωνία με τη Dell στη σελίδα 47) αν λείπει κάποιο από τα αντικείμενα.

Ο προβολέας σας Dell™ 1609WX συνοδεύεται από τα παρακάτω αντικείμενα:

Περιεχόμενα Συσκευασίας

Καλώδιο τροφοδοσίας

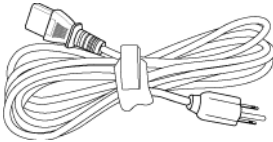

καλώδιο VGA 1,8 μέτρα (VGA σε VGA)

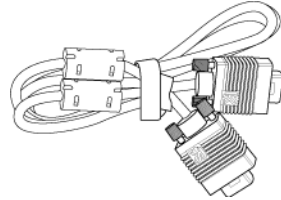

Μπαταρία CR2032



Τηλεχειριστήριο



CD Εγχειρίδιο Χρήστη & Τεκμηρίωση

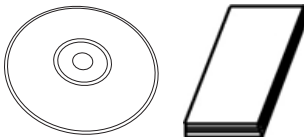

Θήκη μεταφοράς



Πληροφορίες για τον προβολέα σας

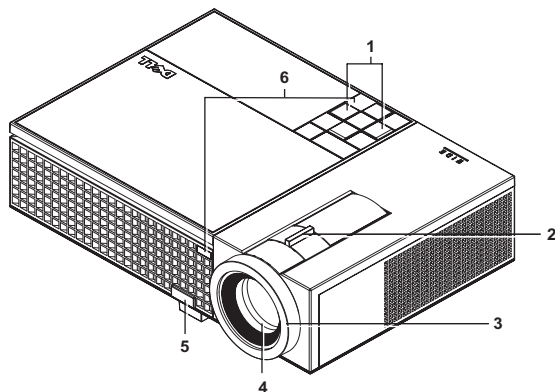

1	Πίνακας ελέγχου
2	Κουμπί ζουμ
3	Δαχτυλίδι εστίασης
4	Φακός
5	Κουμπί ανύψωσης
6	Δέκτης Υπέρυθρων (IR)

ΠΡΟΣΟΧΗ: Οδηγίες Ασφαλείας

- 1 Μην χρησιμοποιείτε τον προβολέα κοντά σε συσκευές οι οποίες παράγουν πολύ θερμότητα.
- 2 Μην χρησιμοποιείτε τον προβολέα σε περιοχές όπου υπάρχει υπερβολική σκόνη. Η σκόνη μπορεί να προκαλέσει βλάβη στο σύστημα και ο προβολέας θα σβήσει αυτόματα.
- 3 Διασφαλίστε ότι ο προβολέας είναι τοποθετημένος σε περιοχή με καλό αερισμό.
- 4 Μην φράσσετε τις σχισμές εξαερισμού και τα ανοίγματα του προβολέα.
- 5 Διασφαλίστε ότι ο προβολέας λειτουργεί σε θερμοκρασίες περιβάλλοντος (5°C έως 35°C).

 **ΣΗΜΕΙΩΣΗ:** Για περισσότερες πληροφορίες, δείτε τις πληροφορίες ασφαλείας που απεστάλησαν με τον προβολέα σας.

2

Σύνδεση του Προβολέα σας

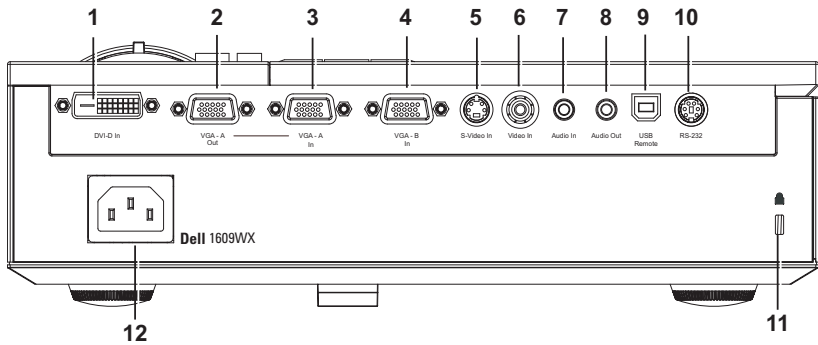

1	Σύνδεση εισόδου DVI-D
2	Έξοδος VGA-A (βρόγχος οθόνης)
3	Σύνδεση εισόδου VGA-A (D-sub)
4	Σύνδεση εισόδου VGA-B (D-sub)
5	Σύνδεση S-video
6	Σύνδεση Composite video
7	Σύνδεση εισόδου ήχου
8	Σύνδεση εξόδου ήχου
9	Απομακρυσμένη σύνδεση USB
10	Σύνδεση RS232
11	Θύρα καλωδίου ασφαλείας
12	Υποδοχή καλωδίου τροφοδοσίας

! **ΠΡΟΣΟΧΗ:** Πριν ξεκινήσετε οποιαδήποτε διαδικασία της ενότητας αυτής, ακολουθήστε τις Οδηγίες Ασφαλείας όπως περιγράφονται στη Σελίδα 6.

Σύνδεση σε Υπολογιστή

Σύνδεση σε υπολογιστή με καλώδιο VGA

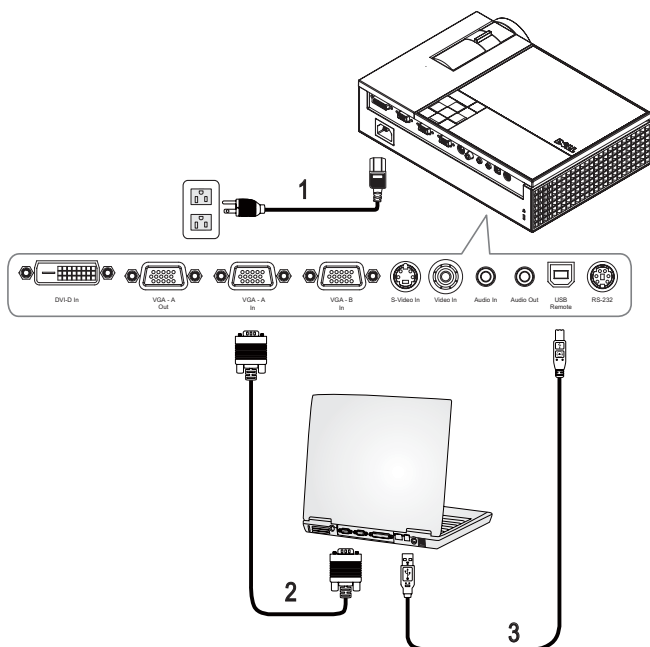

1	Καλώδιο τροφοδοσίας
2	Καλώδιο VGA σε VGA
3	Καλώδιο USB σε USB



ΣΗΜΕΙΩΣΗ: Το καλώδιο USB δεν παρέχεται από την Dell.



ΣΗΜΕΙΩΣΗ: Πρέπει να έχει συνδεθεί το καλώδιο USB εάν θέλετε να χρησιμοποιήσετε τις λειτουργίες Επόμενη Σελίδα και Προηγούμενη Σελίδα στο τηλεχειριστήριο.

Σύνδεση σε υπολογιστή με καλώδιο DVI-D

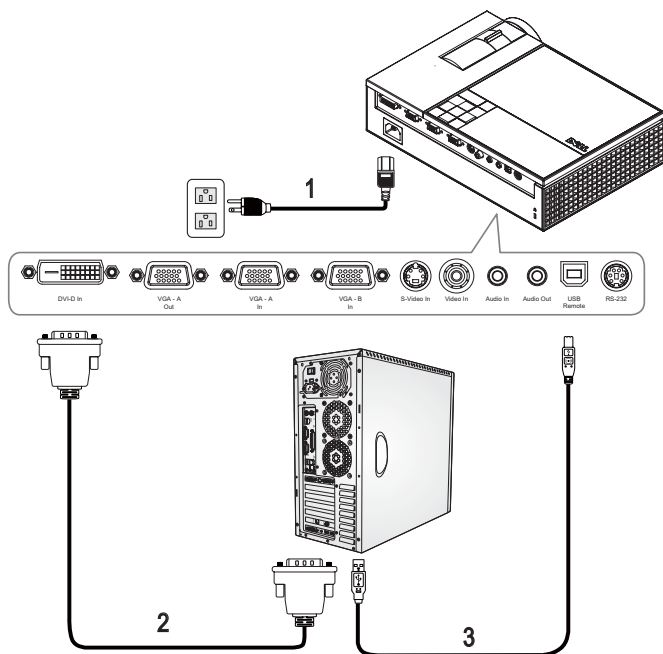

1	Καλώδιο τροφοδοσίας
2	Καλώδιο DVI-D
3	Καλώδιο USB σε USB

ΣΗΜΕΙΩΣΗ: Το καλώδιο USB και το καλώδιο DVI-D δεν παρέχονται από την Dell.

ΣΗΜΕΙΩΣΗ: Πρέπει να έχει συνδεθεί το καλώδιο USB εάν θέλετε να χρησιμοποιήσετε τις λειτουργίες Επόμενη Σελίδα και Προηγούμενη Σελίδα στο τηλεχειριστήριο.

Σύνδεση σε υπολογιστή με καλώδιο RS232

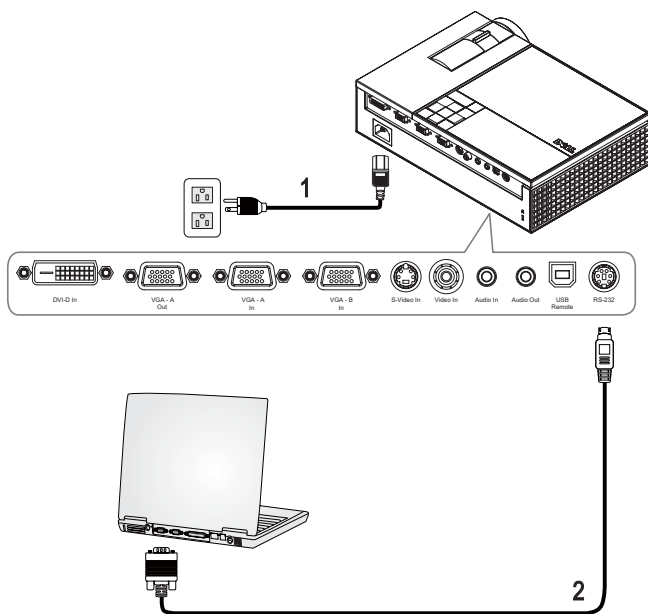

1	Καλώδιο τροφοδοσίας
2	Καλώδιο RS232



ΣΗΜΕΙΩΣΗ: Το καλώδιο RS232 δεν παρέχεται από την Dell. Μπορείτε να αγοράσετε το καλώδιο RS232 (182,88cm) από τη διαδικτυακή τοποθεσία της Dell.

Σύνδεση βρόγχου οθόνης με καλώδια VGA

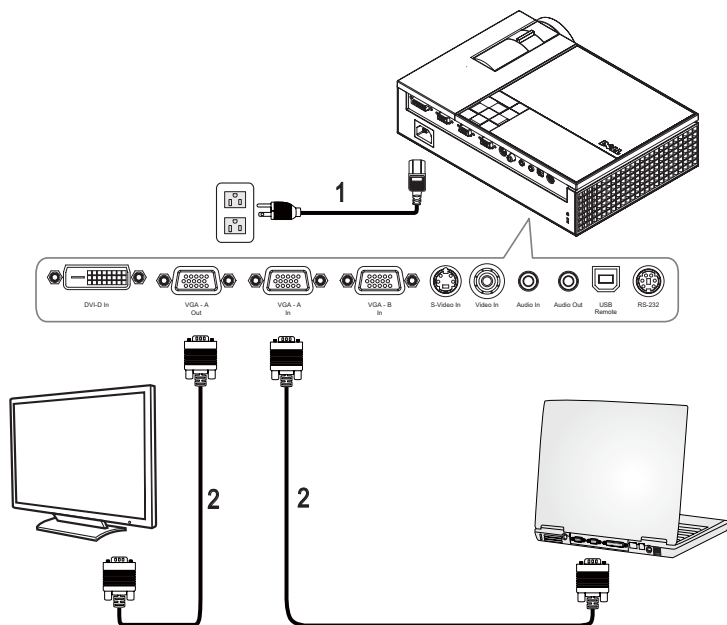

1	Καλώδιο τροφοδοσίας
2	Καλώδιο VGA σε VGA

Σύνδεση με Συσσκευή DVD

Σύνδεση σε Συσσκευή DVD με Καλώδιο S-video

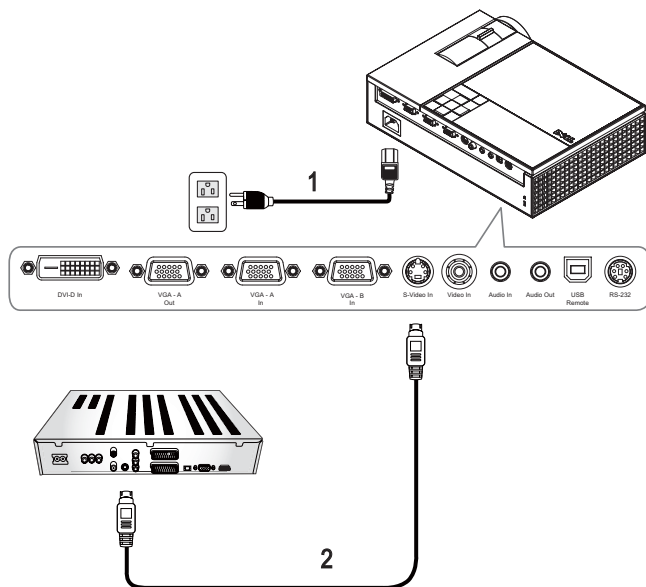

1	Καλώδιο τροφοδοσίας
2	Καλώδιο S-Video

ΣΗΜΕΙΩΣΗ: Το καλώδιο S-Video δεν παρέχεται από την Dell. Μπορείτε να αγοράσετε το καλώδιο προέκτασης S-Video (15μ/30μ) από τη διαδικτυακή τοποθεσία της Dell.

Σύνδεση σε συσκευή DVD με καλώδιο Composite

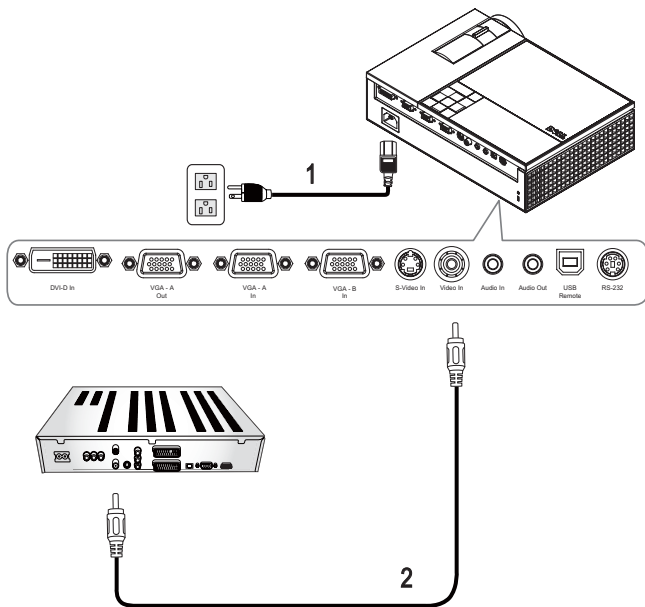

1	Καλώδιο τροφοδοσίας
2	Καλώδιο composite video

ΣΗΜΕΙΩΣΗ: Το καλώδιο Composite δεν παρέχεται από την Dell. Μπορείτε να αγοράσετε το καλώδιο προέκτασης Composite (15μ/30μ) από τη διαδικτυακή τοποθεσία της Dell.

Σύνδεση σε συσκευή DVD με καλώδιο Component Χρησιμοποιώντας το καλώδιο YPbPr προς VGA

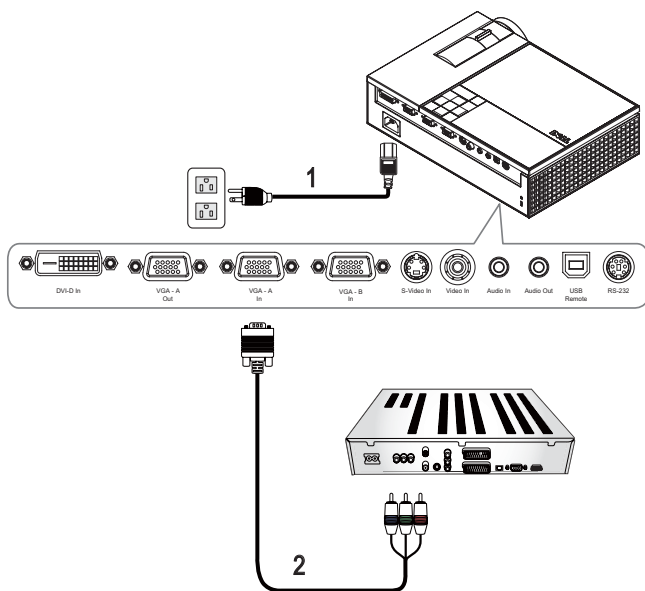

1	Καλώδιο τροφοδοσίας
2	Καλώδιο VGA σε YPbPr

ΣΗΜΕΙΩΣΗ: Το καλώδιο VGA σε YPbPr δεν παρέχεται από την Dell. Μπορείτε να αγοράσετε το καλώδιο προέκτασης VGA σε YPbPr (15μ/30μ) από τη διαδικτυακή τοποθεσία της Dell.

ΣΗΜΕΙΩΣΗ: Μπορείτε να συνδέσετε το καλώδιο component είτε σε μία είσοδο VGA-A ή σε είσοδο VGA-B.

Σύνδεση σε συσκευή DVD με καλώδιο Component

Χρησιμοποιώντας ένα καλώδιο ΥΡbPr προς ΥΡbPr και έναν μετασχηματιστή ΥΡbPr προς VGA

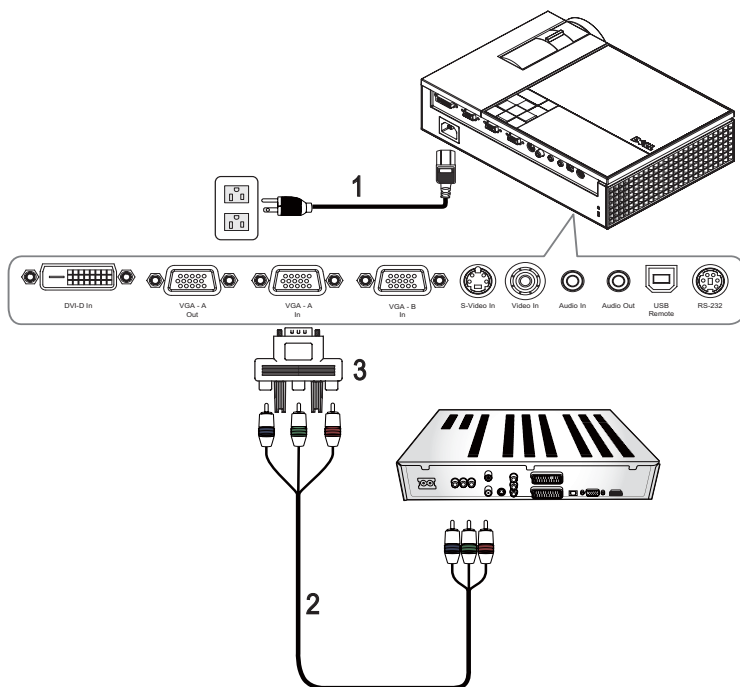

1	Καλώδιο τροφοδοσίας
2	Καλώδιο ΥΡbPr σε ΥΡbPr
3	Μετασχηματιστής ΥΡbPr σε VGA

ΣΗΜΕΙΩΣΗ: Το καλώδιο ΥΡbPr σε ΥΡbPr και ο μετασχηματιστής VGA σε ΥΡbPr δεν παρέχονται από την Dell.

ΣΗΜΕΙΩΣΗ: Μπορείτε να συνδέσετε το καλώδιο component είτε σε μία είσοδο VGA-A ή σε είσοδο VGA-B.

Σύνδεση σε συσκευή DVD με καλώδιο HDMI

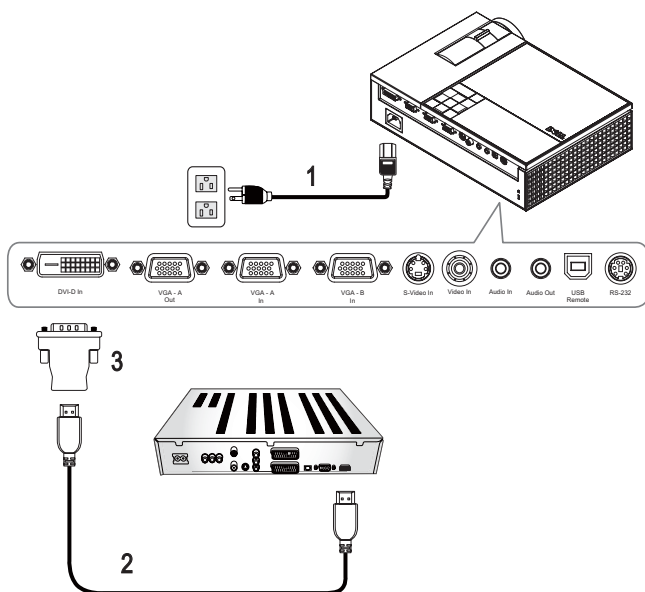

1	Καλώδιο τροφοδοσίας
2	Καλώδιο HDMI
3	Μετατροπέας DVI-D

ΣΗΜΕΙΩΣΗ: Το καλώδιο HDMI και ο μετατροπέας DVI-D δεν παρέχονται από την Dell.

Χρήση του Προβολέα σας

Άναμμα του Προβολέα Σας

 **ΣΗΜΕΙΩΣΗ:** Ανάψτε τον προβολέα πριν ανάψετε την πηγή εικόνας. Το φωτάκι του κουμπιού **Power (Τροφοδοσία)** θα είναι μπλε που αναβοσβήνει μέχρι να πατηθεί.

- 1 Αφαιρέστε το καπάκι του φακού.
- 2 Συνδέστε το καλώδιο τροφοδοσίας και τα κατάλληλα καλώδια σήματος. Για πληροφορίες σχετικά με τις συνδέσεις του προβολέα, δείτε "Σύνδεση του Προβολέα σας" στη σελίδα 7.
- 3 Πατήστε το κουμπί **Power (Τροφοδοσίας)** του προβολέα (δείτε "Χρήση του Πίνακα Ελέγχου" στη σελίδα 21 για να εντοπίσετε το κουμπί **Power (Τροφοδοσία)**).
- 4 Ανάψτε την πηγή σας (ηλ. υπολογιστής, συσκευή αναπαραγωγής DVD, κλπ). Ο προβολέας εντοπίζει αυτόματα την πηγή σας.

Αν συνδέετε ταυτόχρονα στον προβολέα πολλαπλές πηγές, πατήστε το κουμπί **Source (Πηγή)** στο τηλεχειριστήριο ή στον πίνακα ελέγχου για να επιλέξετε την πηγή που επιθυμείτε.

5 Το Λογότυπο Dell θα συνεχίσει για 30 δευτερόλεπτα κατά το ενεργοποίηση. Αν εμφανιστεί το μήνυμα "Searching for signal...(Αναζήτηση σήματος...)" στην οθόνη, σιγουρευτείτε πως έχουν συνδεθεί καλά τα κατάλληλα καλώδια σήματος.

Σβήσιμο του Προβολέα σας

 **ΠΡΟΕΙΔΟΠΟΙΗΣΗ:** Θα πρέπει να απενεργοποιήσετε τον προβολέα πριν να αποσυνδέσετε το καλώδιο τροφοδοσίας από τον προβολέα.

- 1 Πατήστε το κουμπί **Power (Τροφοδοσία)**.
- 2 Πατήστε ξανά το κουμπί **Power (Τροφοδοσία)**. Οι ανεμιστήρες ψύξης συνεχίζουν να λειτουργούν για 90 δευτερόλεπτα.
- 3 Για να σβήσετε γρήγορα τον προβολέα, πατήστε το κουμπί Power (Τροφοδοσία) ενώ ακόμη λειτουργούν οι ανεμιστήρες ψύξης.

 **ΣΗΜΕΙΩΣΗ:** Πριν ανάψετε πάλι τον προβολέα, περιμένετε 60 δευτερόλεπτα για να επιτρέψετε την εξισορρόπηση της εσωτερικής θερμοκρασίας.

- 4 Αποσυνδέστε το καλώδιο τροφοδοσίας από την πρίζα του ρεύματος και από τον προβολέα.

ΣΗΜΕΙΩΣΗ: Εάν πατήσετε το κουμπί **Power (Τροφοδοσία)** ενώ ο προβολέας είναι σε λειτουργία, θα εμφανιστεί στην οθόνη το μήνυμα "**Press Power Button To Turn Off Projector (Πατήστε το κουμπί Τροφοδοσίας για να απενεργοποιήσετε τον προβολέα)**". Για να διαγραφεί το μήνυμα, πατήστε το κουμπί **Menu (Μενού)** στον πίνακα ελέγχου ή αγνοήστε το μήνυμα. Θα εξαφανιστεί μετά από 5 δευτερόλεπτα.

Ρύθμιση της Προβαλλόμενης Εικόνας

Αύξηση του Ύψους του Προβολέα

- 1 Πατήστε το κουμπί **Elevator (Ανύψωση)**.
- 2 Ανυψώστε τον προβολέα στη γωνία προβολής που επιθυμείτε, και έπειτα απελευθερώστε το κουμπί για να κλειδώσει το πόδι ανύψωσης στη θέση του.
- 3 Χρησιμοποιήστε τον τροχό ρύθμισης της κλίσης για μικρορύθμιση της γωνίας προβολής.

Μείωση του Ύψους του Προβολέα

- 1 Πατήστε το κουμπί **Elevator (Ανύψωση)**.
- 2 Χαμηλώστε τον προβολέα και έπειτα απελευθερώστε το κουμπί για να κλειδώσει το πόδι ανύψωσης στη θέση του.

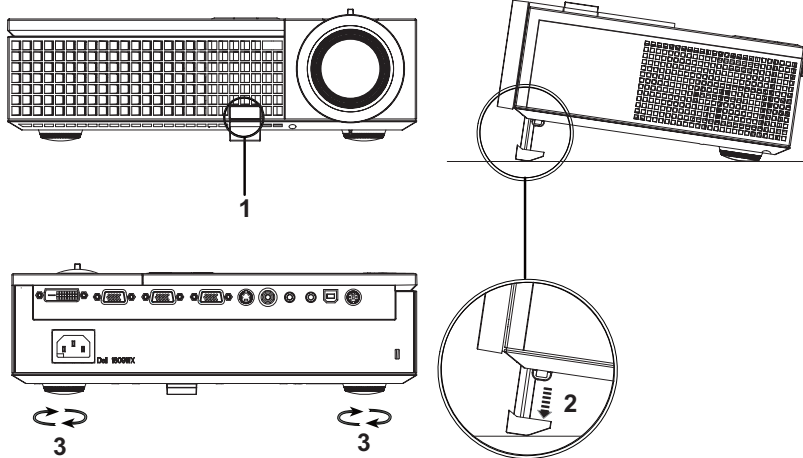

1	Κουμπί ανύψωσης
2	Πόδι ανύψωσης
3	Τροχός ρύθμισης κλίσης

Ρύθμιση του Ζουμ και της Εστίασης του Προβολέα

! ΠΡΟΣΟΧΗ: Για να αποφύγετε να προκαλέσετε ζημιά στον προβολέα, σιγουρευτείτε πως ο φακός ζουμ και το πόδι ανύψωσης έχουν μαζευτεί πλήρως πριν να μετακινήσετε τον προβολέα ή να τον τοποθετήσετε στη θήκη μεταφοράς του.

- 1 Περιστρέψτε τον τροχό του ζουμ μέσα και έξω.
- 2 Περιστρέψτε το δαχτυλίδι εστίασης μέχρι να είναι καθαρή η εικόνα. Ο προβολέας εστιάζει σε αποστάσεις από 1,0 μ έως 12 μ (3,3 πόδια έως 39,4 πόδια).

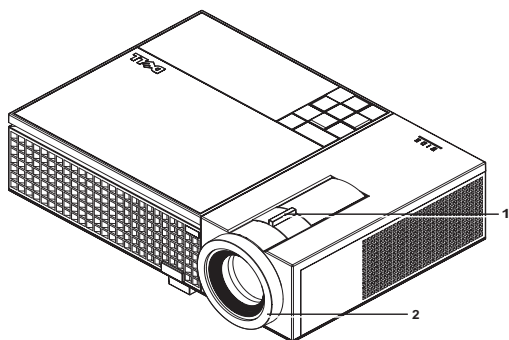

1	Κουμπί ζουμ
2	Δαχτυλίδι εστίασης

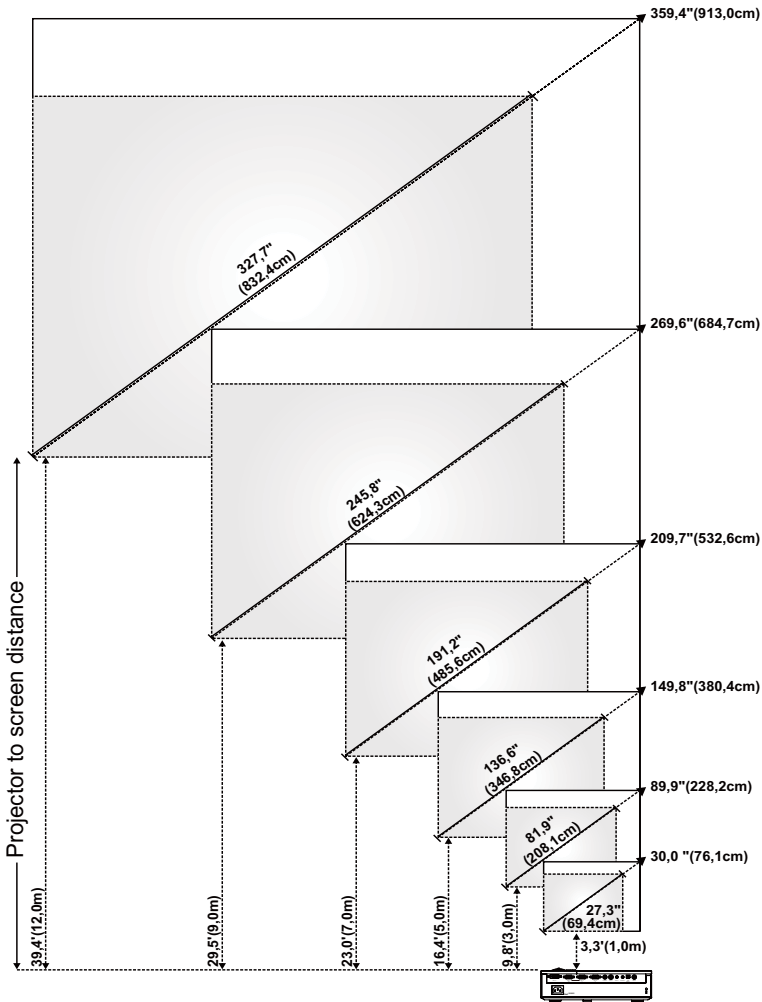

Ρύθμιση Μεγέθους της Προβαλλόμενης Εικόνας





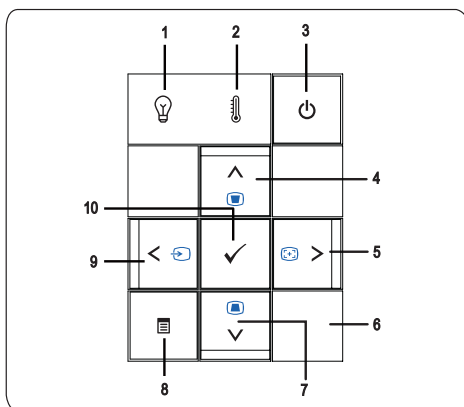







Οθόνη (Διαγώνιος)	Μεγ.	30,0" (76,1εκ)	89,9" (228,2εκ)	149,8" (380,4εκ)	209,7" (532,6εκ)	269,6" (684,7εκ)	359,4" (913,0εκ)
	Ελαχ.	27,3" (69,4εκ)	81,9" (208,1εκ)	136,6" (346,8εκ)	191,2" (485,6εκ)	245,8" (624,3εκ)	327,7" (832,4εκ)
Μέγεθος Οθόνης	Μεγ. (ΠxΥ)	25,4" X 15,9" (64,5εκ X 40,3εκ)	76,2" X 47,6" (193,5εκ X 121,0εκ)	127" X 79,4" (322,6εκ X 201,6εκ)	177,8" X 111,1" (451,6εκ X 282,3εκ)	228,8" X 142,9" (580,6εκ X 362,9εκ)	304,8" X 190,5" (774,2εκ X 483,9εκ)
	Ελαχ. (ΠxΥ)	23,2" X 14,5" (58,8εκ X 36,8εκ)	69,5" X 43,4" (176,5εκ X 110,3εκ)	115,8" X 72,4" (294,1εκ X 183,8εκ)	162,1" X 101,3" (411,8εκ X 257,4εκ)	208,4" X 130,3" (529,4εκ X 330,9εκ)	277,9" X 173,7" (705,9εκ X 441,2εκ)
Hd	Μεγ.	1,97" (5,0εκ)	5,91" (15,0εκ)	9,84" (25,0εκ)	13,78" (35,0εκ)	17,72" (45,0εκ)	23,62" (60,0εκ)
	Ελαχ.	1,79" (4,56εκ)	5,38" (13,68εκ)	8,97" (22,79εκ)	12,56" (31,91εκ)	16,15" (41,03εκ)	21,54" (54,71εκ)
Απόσταση		3,3' (1,0μ)	9,8' (3,0μ)	16,4' (5,0μ)	23,0' (7,0μ)	29,5' (9,0μ)	39,4' (12,0μ)
* Αυτό το γράφημα είναι μόνο για πληροφόρηση του χρήστη.							

Χρήση του Πίνακα Ελέγχου





1 Προειδοποιητικό λαμπάκι LAMP (ΛΑΜΠΙΑ)	<ul style="list-style-type: none"> • Αν το φωτάκι LAMP (ΛΑΜΠΙΑ) είναι σταθερά πορτοκαλί, αντικαταστήστε τη λάμπα (ανατρέξτε στην ενότητα Αλλαγή της Λάμπας στη σελίδα 41). Αν αυτό το πρόβλημα δεν σταματήσει, επικοινωνήστε με την Dell (ανατρέξτε στην ενότητα Επικοινωνία με τη Dell στη σελίδα 47). • Αν το φωτάκι LAMP (ΛΑΜΠΙΑ) είναι πορτοκαλί που αναβοσβήνει, ο προβολέας θα σβήσει αυτόματα υποδεικνύοντας βλάβη του συστήματος. Αν αυτό το πρόβλημα δεν σταματήσει, επικοινωνήστε με την Dell (ανατρέξτε στην ενότητα Επικοινωνία με τη Dell στη σελίδα 47).
2 Προειδοποιητικό λαμπάκι TEMP (ΘΕΡΜΟΚΡΑΣΙΑ)	<ul style="list-style-type: none"> • Το λαμπάκι TEMP (ΘΕΡΜΟΚΡΑΣΙΑ) που είναι πορτοκαλί που αναβοσβήνει υποδεικνύει ότι ο προβολέας, η λάμπα ή ο οδηγός της λάμπας έχουν υπερθερμανθεί. Η οθόνη σβήνει αυτόματα. Ανάψτε ξανά την οθόνη αφού κρυώσει ο προβολέας. Αν το πρόβλημα δεν επιλυθεί, επικοινωνήστε με την Dell (ανατρέξτε στην ενότητα Επικοινωνία με τη Dell στη σελίδα 47). • Το πορτοκαλί λαμπάκι TEMP (ΘΕΡΜΟΚΡΑΣΙΑ) που αναβοσβήνει δηλώνει ότι παρουσιάστηκε βλάβη σε έναν ανεμιστήρα ή στον τροχό χρώματος του προβολέα και ο προβολέας θα σβήσει αυτόματα. Αν το πρόβλημα δεν επιλυθεί, επικοινωνήστε με την Dell (ανατρέξτε στην ενότητα Επικοινωνία με τη Dell στη σελίδα 47).
3 Τροφοδοσία	<p>Σας επιτρέπει να ανάψετε και να σβήσετε τον προβολέα. Για περισσότερες πληροφορίες, δείτε "Αναμμο του Προβολέα Σας" στη σελίδα 17 και "Σβήσιμο του Προβολέα Σας" στη σελίδα 17.</p>
4 Πάνω  / Ρύθμιση τραπεζίου	<p>Σας επιτρέπει να επιλέξετε από το μενού της OSD (On Screen Display). Μπορείτε επίσης να χρησιμοποιήσετε το κουμπί  Πάνω για να ρυθμίσετε την παραμόρφωση της εικόνας που προκαλείται από την κλίση του προβολέα.</p>

5 Δεξιά  / Αυτόματη ρύθμιση	<p>Σας επιτρέπει να προσαρμόσετε τις ρυθμίσεις της OSD.</p> <p>Μπορείτε επίσης να χρησιμοποιήσετε το Δεξί  κουμπί για να συγχρονίσετε τον προβολέα στην πηγή εισόδου.</p> <p>Το Auto adjust (αυτόματη ρύθμιση) δεν λειτουργεί εάν εμφανίζεται η OSD.</p>
6 Δέκτης Υπέρυθρων (IR)	Κατευθύνετε το τηλεχειριστήριο προς τον δέκτη IR και πατήστε ένα κουμπί.
7 Κάτω  / Ρύθμιση τραπεζίου	<p>Σας επιτρέπει να επιλέξετε από το μενού της OSD (On Screen Display).</p> <p>Μπορείτε επίσης να χρησιμοποιήσετε το κουμπί  Κάτω για να ρυθμίσετε την παραμόρφωση της εικόνας που προκαλείται από την κλίση του προβολέα.</p>
8 Μενού	Σας επιτρέπει να ενεργοποιήσετε την OSD. Χρησιμοποιήστε το κουμπί     και το Μενού για να πλοηγηθείτε στην OSD.
9 Αριστερά  / Πηγή	<p>Σας επιτρέπει να προσαρμόσετε τις ρυθμίσεις της OSD.</p> <p>Μπορείτε επίσης να χρησιμοποιήσετε το πλήκτρο  για εναλλαγή μεταξύ των πηγών Ψηφιακού RGB, Αναλογικού RGB, Composite, Component (YPbPr, μέσω VGA) και S-video όταν είναι συνδεδεμένες πολλαπλές πηγές στον προβολέα.</p>
10 Enter	Σας επιτρέπει να επιβεβαιώσετε μια επιλογή της OSD.

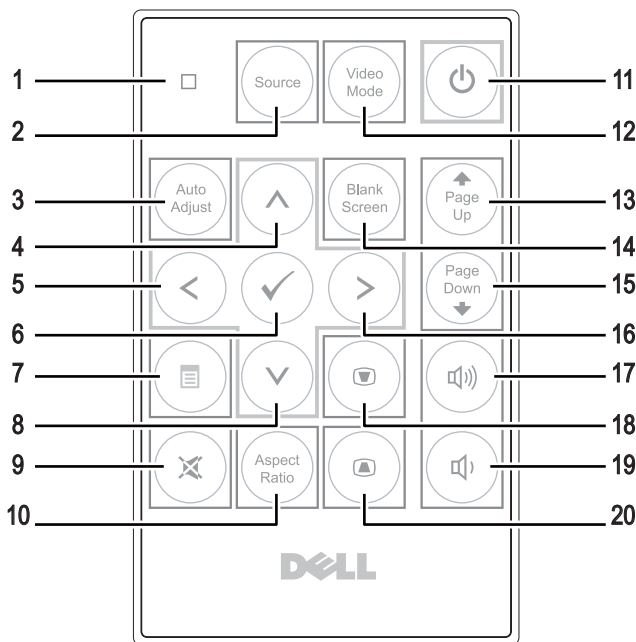
Χρήση του Τηλεχειριστηρίου









1	Λαμπάκι LED	Λαμπάκι ένδειξης LED.
2	Πηγή	Πατήστε για εναλλαγή μεταξύ Ψηφιακού RGB, Αναλογικά RGB, Composite, S-video, Component (YPbPr μέσω VGA)
3	Αυτόματη ρύθμιση	Πατήστε για να συγχρονίσετε τον προβολέα με την πηγή εισόδου. Η αυτόματη ρύθμιση δεν λειτουργεί όταν προβάλλεται η OSD (Προβολή στην Οθόνη).
4	Κουμπί επάνω (▲)	Πατήστε για να επιλέξετε ένα στοιχείο στην OSD.
5	Κουμπί αριστερά (◀)	Πατήστε για να προσαρμόσετε τις ρυθμίσεις της OSD.
6	Enter	Πατήστε για επιβεβαίωση της επιλογής.
7	Μενού	Πατήστε για να ενεργοποιήσετε την OSD.
8	Κουμπί κάτω (▼)	Πατήστε για να επιλέξετε ένα στοιχείο στην OSD.
9	Mute (Αποκοπή Ήχου)	Πατήστε το κουμπί για να αποκόψετε ή να επαναφέρετε τον ήχο στο ηχείο του προβολέα.

10	Αναλογία Εικόνας	Πατήστε για να αλλάξετε την αναλογία της προβαλλόμενης εικόνας.
11	Τροφοδοσία	Ανάβει και σβήνει τον προβολέα. Για περισσότερες πληροφορίες, δείτε "Αναμμα του Προβολέα Σας" στη σελίδα 17 και "Σβήσιμο του Προβολέα σας" στη σελίδα 17.
12	Λειτουργία βίντεο	Ο Μικρο-προβολέας Dell 1609WX έχει προεπιλεγμένες ρυθμίσεις που έχουν βελτιστοποιηθεί για την απεικόνιση δεδομένων (Γραφικών Η/Υ) ή βίντεο (ταινιών, παιχνιδιών, κτλ.). Πατήστε το κουμπί Video Mode (Λειτουργία βίντεο) για εναλλαγή ανάμεσα σε PC mode (Λειτουργία υπολογιστή) , Movie mode (Λειτουργία ταινίας) , Game Mode (Λειτουργία παιχνιδιού) , sRGB ή CUSTOM mode (Προσαρμοσμένη λειτουργία) (για να ρυθμίσει και να αποθηκεύσει τις ρυθμίσεις που θέλει ο χρήστης). Πατώντας μία φορά το κουμπί Video Mode (Λειτουργία βίντεο) θα εμφανιστεί η τρέχουσα λειτουργία οθόνης. Πατώντας ξανά το κουμπί Video Mode (Λειτουργία βίντεο) θα γίνει εναλλαγή ανάμεσα στις λειτουργίες.
13	Σελίδα πάνω 	Πατήστε για να μετακινηθείτε στην προηγούμενη σελίδα.
14	Κενή οθόνη	Πατήστε για να αποκρύψετε/εμφανίσετε την εικόνα.
15	Σελίδα κάτω 	Πατήστε για να μετακινηθείτε στην επόμενη σελίδα.
16	Κουμπί δεξιά 	Πατήστε για να προσαρμόσετε τις ρυθμίσεις της OSD.
17	Αύξηση έντασης	Πατήστε για να αυξήσετε την ένταση.
18	Ρύθμιση τραπεζιού	Πατήστε για να ρυθμίσετε την παραμόρφωση της εικόνας που προκαλείται από την κλίση του προβολέα. (+40/-35 μοίρες)
19	Μείωση ένταση	Πατήστε για να μειώσετε την ένταση.
20	Ρύθμιση τραπεζιού	Πατήστε για να ρυθμίσετε την παραμόρφωση της εικόνας που προκαλείται από την κλίση του προβολέα. (+40/-35 μοίρες)

Χρήση της Προβολής στην Οθόνη (OSD)

Ο προβολέας διαθέτει Προβολή στην Οθόνη (OSD) σε πολλές γλώσσες η οποία μπορεί να προβληθεί είτε υπάρχει πηγή εισόδου είτε όχι.

Για πλοήγηση στις επιλογές του **Main (Βασικό)** Μενού, πατήστε το κουμπί  ή  στον πίνακα ελέγχου του προβολέα ή στο τηλεχειριστήριο. Για να επιλέξετε ένα υπομενού, πατήστε το κουμπί **Enter** στον πίνακα ελέγχου του προβολέα σας ή στο τηλεχειριστήριο.

Για να κάνετε μια επιλογή, πατήστε το κουμπί  ή  στον πίνακα ελέγχου του προβολέα σας ή στο τηλεχειριστήριο. Το χρώμα αλλάζει σε σκούρο μπλε. Όταν είναι επιλεγμένο ένα στοιχείο, το χρώμα του αλλάζει σε σκούρο μπλε. Χρησιμοποιήστε το  ή  στον πίνακα ελέγχου του προβολέα σας ή στο τηλεχειριστήριο για να κάνετε ρυθμίσεις.

Για να επιστρέψετε στο **Μίαν (Βασικό) Μενού**, πηγαίνετε στην καρτέλα **Enter (Εισαγωγή)** στον πίνακα ελέγχου ή στο τηλεχειριστήριο.

Για έξοδο από την OSD, πηγαίνετε στην καρτέλα **EXIT (Εξόδος)** και πατήστε το κουμπί **Enter (Εισαγωγή)** ή πατήστε το κουμπί **Menu (Μενού)** στον πίνακα ελέγχου ή στο τηλεχειριστήριο.

Βασικό Μενού



INPUT SELECT (Επιλογή Εισόδου)

Το μενού Input Select (Επιλογή Εισόδου) σας επιτρέπει να επιλέξετε την πηγή εισόδου του προβολέα.

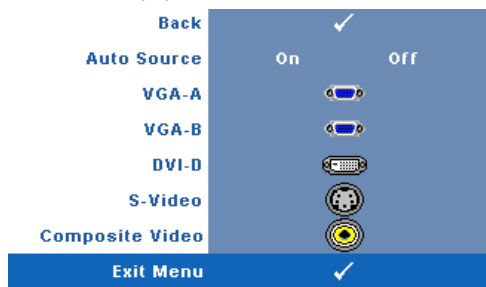

AUTO SOURCE (Αυτόματη Πηγή)—Επιλέξτε το **On** (η προεπιλογή) για αυτόματο εντοπισμό των διαθέσιμων σημάτων εισόδου. Εάν πατήσετε το κουμπί **Source (Πηγή)** όταν ο προβολέας είναι αναμμένος, βρίσκει αυτόματα το επόμενο διαθέσιμο σήμα εισόδου. Επιλέξτε το **Off (Καθόλου)** για να κλειδώσει στο τρέχον σήμα εισόδου. Εάν πατήσετε το κουμπί **Source (Πηγή)** όταν η

επιλογή **Auto Source (Αυτόματη Πηγή)** είναι ρυθμισμένη στο **Off (Καθόλου)**, μπορείτε να επιλέξετε το σήμα εισόδου με μη αυτόματο τρόπο.

VGA-A—Πατήστε **Enter (Εισαγωγή)** για εντοπισμό σήματος VGA-A.

VGA-B—Πατήστε **Enter (Εισαγωγή)** για εντοπισμό σήματος VGA-B.

DVI-D—Πατήστε **Enter (Εισαγωγή)** για εντοπισμό σήματος DVI-D.

S-VIDEO—Πατήστε **Enter (Εισαγωγή)** για εντοπισμό σήματος S-Video.

COMPOSITE VIDEO—Πατήστε **Enter (Εισαγωγή)** για εντοπισμό σήματος Composite Video.

AUTO-ADJUST (Αυτόματη Ρύθμιση)

Auto Adjustment in Progress...

Η αυτόματη ρύθμιση ρυθμίζει αυτόματα τη **FREQUENCY (ΣΥΧΝΟΤΗΤΑ)** και την **TRACKING**

(**ΕΥΘΥΓΡΑΜΜΙΣΗ**) του προβολέα σε λειτουργία ηλ. υπολογιστή. Όταν είναι σε εξέλιξη η Αυτόματη Ρύθμιση, εμφανίζεται στην οθόνη το ακόλουθο μήνυμα "**Auto Adjustment in Progress...(Αυτόματη Ρύθμιση σε εξέλιξη...)**"

SET UP (Ρύθμιση)



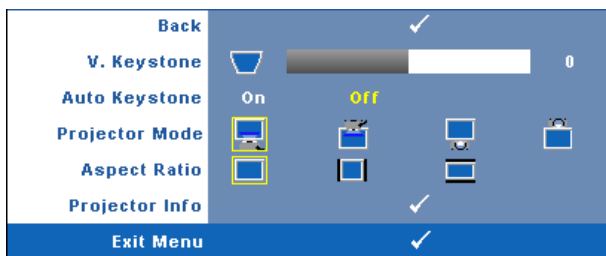

Περιλαμβάνει τις ρυθμίσεις **V. Keystone (Καθ. Τραπέζιο)**, **Auto Keystone (Αυτόματο Τραπέζιο)**, **Projector Mode (Λειτουργία Προβολέα)**, **Aspect Ratio (Αναλογία Εικόνας)** και **Projector Info (Πληροφορίες Προβολέα)**.





V. KEYSTONE (Κ. Τραπέζιο)—Ρυθμίζει την παραμόρφωση της εικόνας που προκαλείται από την κλίση του προβολέα.

AUTO KEYSTONE (Αυτόματο Τραπέζιο)—Ρυθμίζει αυτόματα την παραμόρφωση της εικόνας που προκαλείται από την κλίση του προβολέα.

PROJECTOR MODE (Λειτουργία Προβολέα)—Σας επιτρέπει να επιλέξετε τη λειτουργία του προβολέα, ανάλογα με τον τρόπο με τον οποίο είναι τοποθετημένος ο προβολέας.

-  Μπροστινή Προβολή-Επιφάνεια Εργασίας - (Είναι η προεπιλεγμένη ρύθμιση).
-  Μπροστινή Προβολή-Προσάρτηση σε Οροφή — Ο προβολέας γυρίζει την εικόνα ανάποδα για προβολή προσαρτημένη στην οροφή.
-  Οπίσθια Προβολή-Επιφάνεια Εργασίας — Ο προβολέας αντιστρέφει την εικόνα ώστε να μπορείτε να προβάλλετε πίσω από μια διαφανή οθόνη.
-  Οπίσθια Προβολή-Προσάρτηση σε Οροφή — Ο προβολέας αντιστρέφει και γυρίζει ανάποδα την εικόνα. Μπορείτε να κάνετε την προβολή πίσω από μια διαφανή οθόνη με τον προβολέα κρεμασμένο από την οροφή.

ASPECT RATIO (Αναλογία Εικόνας) . Σας επιτρέπει να καθορίσετε την αναλογία εικόνας.

-  Πρωτότυπη — Η πηγή εισόδου κλιμακώνεται για να χωρέσει στην οθόνη ενώ διατηρείται η αναλογία εικόνας της πηγής εισόδου.
-  4:3 — Η πηγή εισόδου αλλάζει κλίμακα ώστε να χωρέσει στο ύψος της οθόνης.
-  Wide (Ευρεία) — Η πηγή εισόδου αλλάζει κλίμακα ώστε να χωρέσει στην οθόνη.

Χρησιμοποιήστε την αναλογία εικόνας Wide (Ευρεία) ή 4:3 αν χρησιμοποιείτε ένα από τα παρακάτω:

- Ανάλυση υπολογιστή μεγαλύτερη από WXGA
- Καλώδιο component (720p/1080i/1080p)

PROJECTOR INFO (Πληροφορίες για τον Προβολέα). Προβάλλει το όνομα μοντέλου του προβολέα, την τρέχουσα πηγή εισόδου και τον αριθμό σειράς του προβολέα (PPID#).

PICTURE (ΕΙΚΟΝΑ) (σε λειτουργία ηλ. υπολογιστή)

Χρησιμοποιώντας το μενού **Picture (Εικόνα)**, μπορείτε να προσαρμόσετε τις ρυθμίσεις της οθόνης του προβολέα σας. Το μενού Picture (Εικόνα), παρέχει τις ακόλουθες επιλογές:

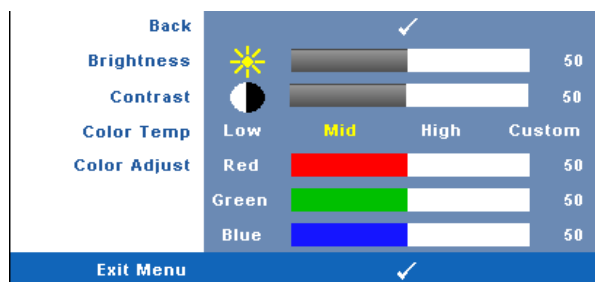

BRIGHTNESS (Φωτεινότητα)—Χρησιμοποιήστε τα ◀ και ▶ για να ρυθμίσετε τη φωτεινότητα της εικόνας.

CONTRAST (Αντίθεση)—Χρησιμοποιήστε τα ◀ και ▶ για να ρυθμίσετε την αντίθεση της οθόνης.

COLOR TEMP (Θερμοκρασία Χρώματος)—Σας επιτρέπει να ρυθμίσετε τη θερμοκρασία χρώματος. Η οθόνη εμφανίζεται ψυχρότερη σε υψηλότερες θερμοκρασίες χρώματος και θερμότερη σε χαμηλότερες θερμοκρασίες χρώματος.

COLOR ADJUST (Ρύθμιση Χρωμάτων)—Σας επιτρέπει να ρυθμίσετε με μη αυτόματο τρόπο τα χρώματα κόκκινο, πράσινο και μπλε.

Όταν ρυθμίζετε τις τιμές στο μενού **Color Adjust (Ρύθμιση Χρώματος)**, ενεργοποιείται η Προσαρμοσμένη λειτουργία. Οι τιμές αποθηκεύονται στην Προσαρμοσμένη λειτουργία.

PICTURE (ΕΙΚΟΝΑ) (σε λειτουργία βίντεο)

Χρησιμοποιώντας το μενού **Picture (Εικόνα)**, μπορείτε να προσαρμόσετε τις ρυθμίσεις της οθόνης του προβολέα σας. Το μενού Picture (Εικόνα), παρέχει τις ακόλουθες επιλογές:

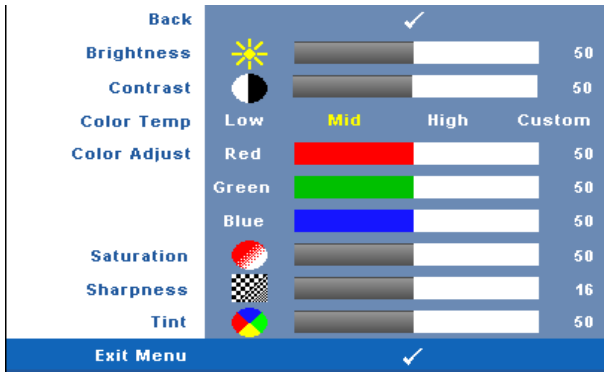

BRIGHTNESS (Φωτεινότητα)—Χρησιμοποιήστε τα ◀ και ▶ για να ρυθμίσετε τη φωτεινότητα της εικόνας.

CONTRAST (Αντίθεση)—Χρησιμοποιήστε τα ◀ και ▶ για να ρυθμίσετε την αντίθεση της οθόνης.

COLOR TEMP (Θερμοκρασία Χρώματος)—Σας επιτρέπει να ρυθμίσετε τη θερμοκρασία χρώματος. Η οθόνη εμφανίζεται ψυχρότερη σε υψηλότερες θερμοκρασίες χρώματος και θερμότερη σε χαμηλότερες θερμοκρασίες χρώματος.

COLOR ADJUST (Ρύθμιση Χρωμάτων)—Σας επιτρέπει να ρυθμίσετε με μη αυτόματο τρόπο τα χρώματα κόκκινο, πράσινο και μπλε.

Όταν ρυθμίζετε τις τιμές στο μενού **Color Adjust (Ρύθμιση Χρώματος)**, ενεργοποιείται η Προσαρμοσμένη λειτουργία. Οι τιμές αποθηκεύονται στην Προσαρμοσμένη λειτουργία.

SATURATION (Κορεσμός)—Σας επιτρέπει να ρυθμίσετε μια πηγή εικόνας από μαύρο και άσπρο σε πλήρως κορεσμένο χρώμα. Πατήστε το ◀ για να μειώσετε την ποσότητα του χρώματος στην εικόνα και το ▶ για να αυξήσετε την ποσότητα του χρώματος στην εικόνα.

SHARPNESS (Ευκρίνεια)—Σας επιτρέπει να προσαρμόσετε την ευκρίνεια της εικόνας. Πατήστε το ◀ για να μειώσετε την ευκρίνεια και το ▶ για να αυξήσετε την ευκρίνεια της εικόνας.

TINT (Χροιά)—Πατήστε ▶ για να αυξήσετε την ποσότητα του πράσινου χρώματος στην εικόνα και ◀ για να αυξήσετε την ποσότητα του κόκκινου χρώματος στην εικόνα (Επιλογή μόνο για NTSC).

DISPLAY (Προβολή) (σε λειτουργία ηλ. υπολογιστή)

Χρησιμοποιώντας το μενού **Display (Προβολή)**, μπορείτε να προσαρμόσετε τις ρυθμίσεις της εικόνας του προβολέα σας. Το μενού **Picture (Εικόνα)**, παρέχει τις ακόλουθες επιλογές:

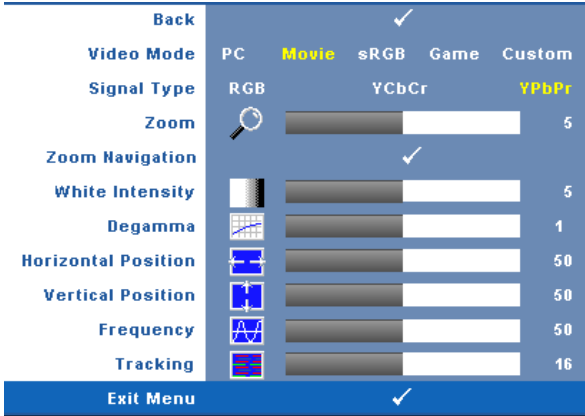

VIDEO MODE (Λειτουργία Βίντεο)—Σας επιτρέπει να βελτιστοποιείτε τη λειτουργία προβολής του προβολέα.

PC (Υπολογιστής), **Movie (Ταινία)**, **sRGB** (προσφέρει πιο ακριβή προβολή των χρωμάτων), **Game (Παιγνίδι)** και **Custom (Προσαρμοσμένη)** (κάντε τις ρυθμίσεις που προτιμάτε). Αν αλλάξετε τις ρυθμίσεις **White Intensity (Ένταση Λευκού Φωτός)** ή **Degamma**, ο προβολέας αυτόματα μεταβαίνει στην κατάσταση **Custom (Προσαρμοσμένη)**.



ΣΗΜΕΙΩΣΗ: Αν αλλάξετε τις ρυθμίσεις **White Intensity (Ένταση Λευκού Φωτός)** ή **Degamma**, ο προβολέας αυτόματα μεταβαίνει στην κατάσταση **Custom (Προσαρμοσμένη)**.

SIGNAL TYPE (Τύπος Σήματος)—Επιλέξτε με μη αυτόματο τρόπο τον τύπο σήματος RGB, YCbCr, ή YPbPr.

ZOOM (Ζουμ)—Πατήστε **⊖** για να μεγεθύνετε ψηφιακά μια εικόνα μέχρι 4 φορές στην οθόνη προβολής και πατήστε **⊕** για να μικρύνετε τη μεγεθυμένη εικόνα.

ZOOM NAVIGATION (Πλοήγηση Ζουμ)—Πατήστε **⊙** **⊖** **⊕** **⊙** για πλοήγηση στην οθόνη προβολής.

WHITE INTENSITY (Ένταση Λευκού Φωτός)—Ρυθμίστε την στο 0 για μεγιστοποίηση της αναπαραγωγής του χρώματος και στο 10 για μεγιστοποίηση της φωτεινότητας.

DEGAMMA—Σας επιτρέπει τη ρύθμιση μεταξύ 4 προκαθορισμένων τιμών (1,2,3,4) για αλλαγή της απόδοσης χρώματος στην οθόνη.

HORIZONTAL POSITION (Οριζόντια Θέση)—Πατήστε **⊖** για να μετακινήσετε την εικόνα προς τα αριστερά και **⊕** για να μετακινήσετε την εικόνα προς τα δεξιά.

VERTICAL POSITION (Κάθετη Θέση)—Πατήστε **⊖** για να μετακινήσετε την εικόνα προς τα κάτω και **⊕** για να μετακινήσετε την εικόνα προς τα πάνω.

FREQUENCY (Συχνότητα)—Αλλάξτε τη συχνότητα του ρολογιού εμφάνισης δεδομένων για να αντιστοιχεί στη συχνότητα της κάρτας γραφικών του υπολογιστή σας. Αν δείτε μια κάθετη γραμμή που τρεμοπαίζει, χρησιμοποιήστε το χειριστήριο **Frequency (Συχνότητα)** για να ελαχιστοποιήσετε τις γραμμές. Αυτή είναι μια ρύθμιση κατά προσέγγιση.

TRACKING (Ευθυγράμμιση)—Σας επιτρέπει να συγχρονίσετε τη φάση του σήματος προβολής με την κάρτα γραφικών. Αν η εικόνα είναι ασταθής ή τρεμοπαίζει, χρησιμοποιήστε το **Tracking (Ευθυγράμμιση)** για να τη διορθώσετε. Αυτή είναι μια μικρορύθμιση.

DISPLAY (Προβολή) (σε λειτουργία Βίντεο)

Χρησιμοποιώντας το μενού **Display (Προβολή)**, μπορείτε να προσαρμόσετε τις ρυθμίσεις της εικόνας του προβολέα σας. Το μενού **Picture (Εικόνα)**, παρέχει τις ακόλουθες επιλογές:

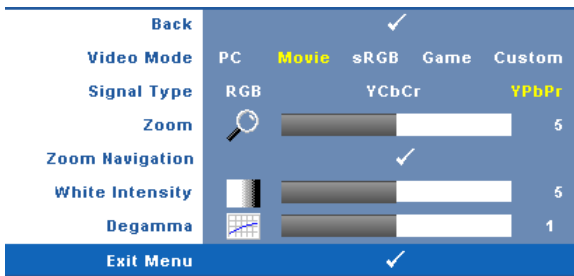

VIDEO MODE (Λειτουργία Βίντεο)—Σας επιτρέπει να βελτιστοποιείτε τη λειτουργία προβολής του προβολέα.

PC (Υπολογιστής), **Movie (Ταινία)**, **sRGB** (προσφέρει πιο ακριβή προβολή των χρωμάτων), **Game (Παιχνίδι)** και **Custom (Προσαρμοσμένη)** (κάντε τις ρυθμίσεις που προτιμάτε). Αν αλλάξετε τις ρυθμίσεις **White Intensity (Ένταση Λευκού Φωτός)** ή **Degamma**, ο προβολέας αυτόματα μεταβαίνει στην κατάσταση **Custom (Προσαρμοσμένη)**.



ΣΗΜΕΙΩΣΗ: Αν αλλάξετε τις ρυθμίσεις **White Intensity (Ένταση Λευκού Φωτός)** ή **Degamma**, ο προβολέας αυτόματα μεταβαίνει στην κατάσταση **Custom (Προσαρμοσμένη)**.

SIGNAL TYPE (Τύπος Σήματος)—Επιλέξτε με μη αυτόματο τρόπο τον τύπο σήματος RGB, YCbCr, ή YPbPr.

ZOOM (Ζουμ)—Πατήστε **>** για να μεγεθύνετε ψηφιακά μια εικόνα μέχρι 4 φορές στην οθόνη προβολής και πατήστε **<** για να μικρύνετε τη μεγεθυμένη εικόνα.

ZOOM NAVIGATION (Πλοήγηση Ζουμ)—Πατήστε **>** **<** **^** **v** για πλοήγηση στην οθόνη προβολής.

WHITE INTENSITY (Ένταση Λευκού Φωτός)—Ρυθμίστε την στο 0 για μεγιστοποίηση της αναπαραγωγής του χρώματος και στο 10 για μεγιστοποίηση της φωτεινότητας.

DEGAMMA—Ρυθμίζει σε 4 προκαθορισμένες τιμές (1,2,3,4) για αλλαγή της απόδοσης χρώματος στην οθόνη.

LAMP (Λάμπα)

Χρησιμοποιώντας το μενού **Lamp (Λάμπα)**, μπορείτε να προσαρμόσετε τις ρυθμίσεις εικόνας του προβολέα σας. Το μενού **Picture (Εικόνα)**, παρέχει τις ακόλουθες επιλογές:

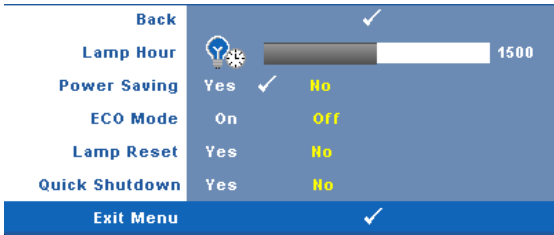

LAMP HOUR (Ωρες Λάμπας)—Εμφανίζει τις ώρες λειτουργίας από το μηδενισμό του χρονομέτρου της λάμπας.

POWER SAVING (Εξοικονόμηση Ενέργειας)—Επιλέξτε **Yes (Ναι)** για να ορίσετε το διάστημα καθυστέρησης της λειτουργίας εξοικονόμησης ενέργειας. Το διάστημα καθυστέρησης είναι το χρονικό διάστημα που θέλετε να περιμένει ο προβολέας χωρίς να δέχεται σήμα εισόδου. Από προεπιλογή, το διάστημα καθυστέρησης είναι καθορισμένο σε 120 λεπτά. Όμως μπορείτε να το καθορίσετε σε 5, 15, 30, 45, 60, ή 120 λεπτά.

Εάν δεν ανιχνευτεί σήμα εισόδου κατά το διάστημα της καθυστέρησης, ο προβολέας σβήνει τη λάμπα και εισάγεται σε κατάσταση εξοικονόμησης ενέργειας. Εάν ανιχνευτεί σήμα εισόδου όταν ο προβολέας είναι σε λειτουργία εξοικονόμησης ενέργειας, ο προβολέας ανάβει αυτόματα. Εάν δεν ανιχνευτεί σήμα εισόδου μέσα σε δύο ώρες, ο προβολέας μεταβαίνει από την κατάσταση Εξοικονόμησης Ενέργειας σε κατάσταση Απενεργοποίησης. Για να ενεργοποιήσετε τον προβολέα πατήστε το κουμπί **Power (Τροφοδοσία)**.

ECO MODE (Κατάσταση ECO)—Επιλέξτε **On (Πλήρης)** για να χρησιμοποιήσετε τον προβολέα με λιγότερη ισχύ (216 Watt), η οποία μπορεί να σας δώσει μεγαλύτερη διάρκεια ζωής της λάμπας, πιο ήσυχη λειτουργία και μικρότερη λαμπρότητα της οθόνης. Επιλέξτε **Off (Καθόλου)** για λειτουργία με κανονική ισχύ (256 Watt).

LAMP RESET (Μηδενισμός Ωρών Λάμπας)—Αφού εγκαταστήσετε μια νέα λάμπα, επιλέξτε **Yes (Ναι)** για μηδενισμό του χρονομέτρου της λάμπας.

QUICK SHUTDOWN (Γρήγορη απενεργοποίηση)—Επιλέξτε **Yes (Ναι)** για να απενεργοποιήσετε τον προβολέα με ένα απλό πάτημα του κουμπιού **Power (Τροφοδοσία)**. Η λειτουργία αυτή επιτρέπει στον προβολέα να απενεργοποιηθεί γρήγορα με γρήγορη ταχύτητα ανεμιστήρα. Αναμένεται ελαφρά υψηλότερος ακουστικός θόρυβος κατά τη διάρκεια της γρήγορης απενεργοποίησης.



ΣΗΜΕΙΩΣΗ: Εάν έχει ενεργοποιηθεί το **Quick Power Off (Γρήγορη Απενεργοποίηση)**, να αναμένετε έναν ελαφρώς υψηλότερο θόρυβο κατά τη διάρκεια της απενεργοποίησης.

LANGUAGE (Γλώσσα)

Το μενού Language (Γλώσσα) σας επιτρέπει να ρυθμίσετε τη γλώσσα της OSD.



OTHERS (Άλλα)

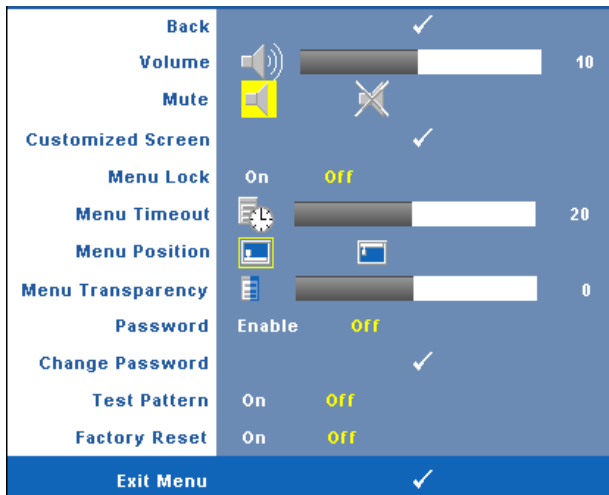

VOLUME (Ένταση)—Πατήστε ◀ και ▶ το για να μειώσετε/αυξήσετε την ένταση.

MUTE (Αποκοπή Ήχου)—Σας επιτρέπει να ενεργοποιήσετε/να απενεργοποιήσετε τον ήχο.

CUSTOMIZED SCREEN (Εξατομικευμένη Οθόνη)—Πατήστε το **Enter** (Εισαγωγή) και εμφανίζεται το μενού **Customized Screen (Προσαρμοσμένη οθόνη)**. Επιλέξτε **YES (ΝΑΙ)** για να κάνετε λήψη της εικόνας της οθόνης ως **My Customized logo (Το Προσαρμοσμένο μου Λογότυπο)**. Η οθόνη αυτή αντικαθιστά όλες τις αρχικές οθόνες με το λογότυπο της Dell. Μπορείτε να επαναφέρετε την προεπιλεγμένη οθόνη επιλέγοντας **Dell Logo** στην αναδυόμενη οθόνη.

 **ΣΗΜΕΙΩΣΗ:** Για να κάνετε λήψη μιας πλήρους εικόνας, σιγουρευτείτε ότι το σήμα εισόδου που είναι συνδεδεμένο στον προβολέα έχει ανάλυση 1280x800.

MENU LOCK (Κλειδώμα Μενού)—Επιλέξτε **On (Πλήρης)** για να ενεργοποιήσετε το κλειδί του μενού και να κρύψετε το μενού OSD. Επιλέξτε **Off (Καθόλου)** για να απενεργοποιήσετε το κλειδί του μενού και να προβάλλετε το μενού OSD.

 **ΣΗΜΕΙΩΣΗ:** Εάν η OSD εξαφανιστεί ενώ έχετε απενεργοποιήσει το Κλειδώμα Μενού, πατήστε το κουμπί **Menu (Μενού)** στον πίνακα ελέγχου του προβολέα για 15 δευτερόλεπτα, στη συνέχεια απενεργοποιήστε τη λειτουργία.

MENU TIMEOUT (Χρόνος Εμφάνισης Μενού)—Σας επιτρέπει να ρυθμίζετε το χρόνο για το **OSD Timeout (Χρόνο εμφάνισης OSD)**. Από προεπιλογή, η OSD εξαφανίζεται μετά από 30 δευτερόλεπτα αδράνειας.

MENU POSITION (Θέση Μενού)—Σας επιτρέπει να επιλέξετε τη θέση του μενού OSD στην οθόνη.

MENU TRANSPARENCY (Διαφάνεια Μενού)—Επιλέξτε για να αλλάξετε το επίπεδο διαφάνειας του φόντου της OSD.

PASSWORD (Κωδικός Πρόσβασης)—Σας επιτρέπει να προστατεύετε τον προβολέα με κωδικό πρόσβασης. Αυτό το βοηθητικό πρόγραμμα ασφάλειας σας επιτρέπει να επιβάλλετε διάφορους περιορισμούς πρόσβασης για να προστατέψετε το ιδιωτικό σας απόρρητο και να εμποδίσετε άλλους να αλλοιώσουν τις ρυθμίσεις του προβολέα σας. Αυτό σημαίνει ότι ο προβολέας δεν μπορεί να χρησιμοποιηθεί αν κάποιος τον πάρει χωρίς έγκριση, και συνεπώς λειτουργεί ως χαρακτηριστικό αποτροπής της κλοπής. Επιλέξτε **On (Πλήρης)** για ενεργοποίηση της προστασίας με κωδικό πρόσβασης. Εμφανίζεται η οθόνη **Please Key In the Password (Πληκτρολογήστε τον κωδικό πρόσβασης)** η οποία σας ζητά να εισάγετε τον κωδικό πρόσβασης όταν ο προβολέας ενεργοποιηθεί την επόμενη φορά. Επιλέξτε **Off (Καθόλου)** για να απενεργοποιήσετε την προστασία με κωδικό πρόσβασης.



ΣΗΜΕΙΩΣΗ: Η προστασία με κωδικό πρόσβασης είναι απο-προεπιλογή απενεργοποιημένη. Αν ενεργοποιήσετε αυτή τη λειτουργία, θα σας ζητηθεί να εισαγάγετε τον κωδικό πρόσβασης στον προβολέα αφού τον ανάψετε.

Απαίτηση εισαγωγής κωδικού πρόσβασης για την 1η φορά.

- a Πηγαίνετε στο μενού **Others (Άλλα)**, πατήστε **Enter (Εισαγωγή)** και επιλέξτε **Password (Κωδικός Πρόσβασης)** για **Enable (Ενεργοποίηση)** της ρύθμισης κωδικού πρόσβασης.

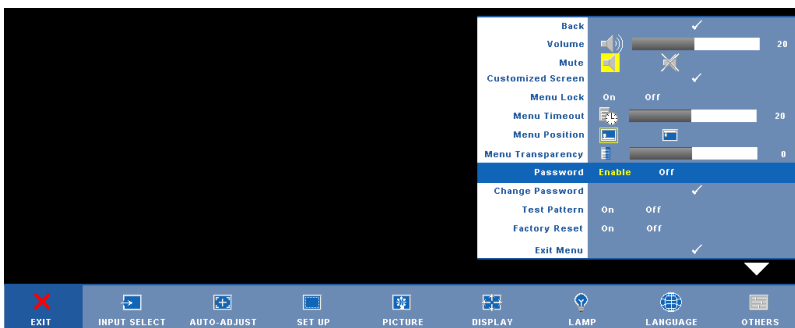

- b Όταν ενεργοποιήσετε τη λειτουργία Κωδικού Πρόσβασης θα αναδυθεί μια οθόνη χαρακτήρων, πληκτρολογήστε τον 4-ψήφιο αριθμό από την οθόνη και πατήστε το κουμπί **Enter (Εισαγωγή)**.

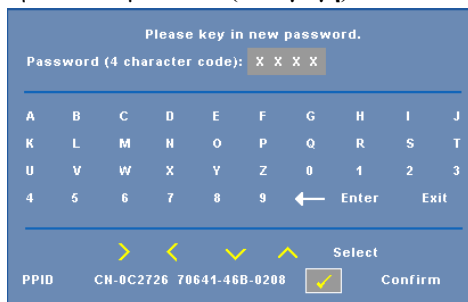

- c Για επιβεβαίωση, εισάγετε ξανά τον κωδικό πρόσβασης.
- d Εάν η επαλήθευση του κωδικού πρόσβασης είναι επιτυχής, μπορείτε να συνεχίσετε με τις λειτουργίες και τα βοηθήματα του προβολέα.

Εάν εισάγετε λανθασμένο κωδικό πρόσβασης, θα σας δοθούν ακόμα 2 ευκαιρίες. Μετά από τρεις άκυρες προσπάθειες, ο προβολέας θα απενεργοποιηθεί αυτόματα.

ΣΗΜΕΙΩΣΗ: Εάν έχετε ξεχάσει τον κωδικό σας, επικοινωνήστε με την DELL™ ή με εξειδικευμένο προσωπικό υποστήριξης.

Για να ακυρώσετε τη λειτουργία κωδικού πρόσβασης, επιλέξτε **Off (Καθόλου)** και εισάγετε τον κωδικό πρόσβασης για να απενεργοποιήσετε τη λειτουργία.

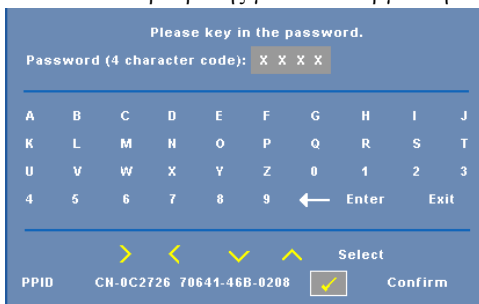

CHANGE PASSWORD (Αλλαγή Κωδικού Πρόσβασης)—Πληκτρολογήστε τον αρχικό κωδικό πρόσβασης, στη συνέχεια εισάγετε το νέο κωδικό πρόσβασης και επιβεβαιώστε ξανά τον νέο κωδικό πρόσβασης.

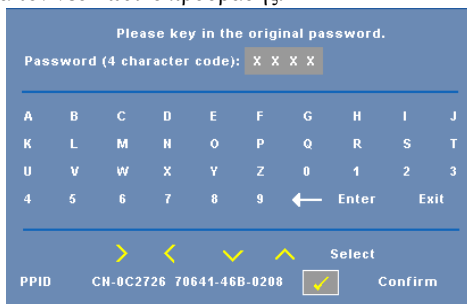

TEST PATTERN (Μοτίβο Δοκιμής)—Επιλέξτε **On (Πλήρης)** για να ενεργοποιήσετε το ενσωματωμένο **Test Pattern (Μοτίβο Δοκιμής)** για αυτόματες δοκιμές εστίασης και ανάλυσης. Επιλέξτε **Off** για να απενεργοποιήσετε τη λειτουργία.

FACTORY RESET (Εργοστασιακή Επαναφορά)—Επιλέξτε **On (Πλήρης)** για επαναφορά του προβολέα στις προεπιλεγμένες εργοστασιακές ρυθμίσεις. Τα στοιχεία επαναφοράς περιλαμβάνουν τόσο τις ρυθμίσεις πηγών ηλ. υπολογιστή όσο και τις ρυθμίσεις πηγών βίντεο.



Αντιμετώπιση προβλημάτων του προβολέα σας

Αν έχετε προβλήματα με τον προβολέα, δείτε τις ακόλουθες συμβουλές αντιμετώπισης προβλημάτων. Αν το πρόβλημα δεν επιλυθεί, επικοινωνήστε με την Dell™. ΑΝατρέξτε στην Επικοινωνία με τη Dell™ στην σελίδα 47

Πρόβλημα

Δεν εμφανίζεται εικόνα στην οθόνη.

Πιθανή Λύση

- Σιγουρευτείτε πως έχει αφαιρεθεί το καπάκι του φακού και πως είναι αναμμένος ο προβολέας.
 - Σιγουρευτείτε πως είναι ενεργοποιημένη η εξωτερική θύρα γραφικών. Αν χρησιμοποιείτε φορητό υπολογιστή της Dell™ πατήστε το   (Fn+F8). Για άλλους υπολογιστές, ανατρέξτε στην αντίστοιχη τεκμηρίωσή τους.
 - Σιγουρευτείτε πως όλα τα καλώδια έχουν συνδεθεί με ασφάλεια. Δείτε Σύνδεση του Προβολέα σας στην σελίδα 7.
 - Σιγουρευτείτε πως οι ακίδες στις υποδοχές δεν έχουν λυγίσει ή σπάσει.
 - Σιγουρευτείτε πως η λάμπα έχει εγκατασταθεί με ασφάλεια (δείτε Αλλαγή της Λάμπας στην σελίδα 41).
 - Χρησιμοποιήστε το **Test Pattern (Μοτίβο Ελέγχου)** στο μενού **Others (Άλλα)** (δείτε **Άλλα** στην σελίδα 47). Σιγουρευτείτε πως τα χρώματα του μοτίβου ελέγχου είναι σωστά.
-

Πρόβλημα (συνέχεια)

Μερική, ολισθαίνουσα, ή λάθος προβαλλόμενη εικόνα

Πιθανή Λύση (συνέχεια)

1 Πατήστε το κουμπί **Auto Adjust (Αυτόματη ρύθμιση)** στο τηλεχειριστήριο ή τον πίνακα ελέγχου.

2 Αν χρησιμοποιείτε φορητό υπολογιστή της Dell™, ρυθμίστε την ανάλυση του υπολογιστή σε WXGA (1280 x 800) ή XGA (1024 x 768):

a Κάντε δεξί κλικ σε ένα μη χρησιμοποιούμενο κομμάτι της επιφάνειας εργασίας των Windows, κάντε κλικ στο **Properties (Ιδιότητες)** και έπειτα επιλέξτε την καρτέλα **Settings (Ρυθμίσεις)**.



b Επιβεβαιώστε πως η ρύθμιση είναι 1280 x 800 ή 1024 x 768 pixel για τη θύρα εξωτερικής οθόνης.

c Πατήστε το   (Fn+F8).

Αν έχετε δυσκολίες στην αλλαγή αναλύσεων ή παγώνει η οθόνη σας, επανεκκινήστε τον εξοπλισμό και τον προβολέα.

Αν δεν χρησιμοποιείτε φορητό υπολογιστή της Dell™, ανατρέξτε στην τεκμηρίωση του υπολογιστή σας.

Η οθόνη δεν εμφανίζει την παρουσιάσή σας

Αν χρησιμοποιείτε φορητό υπολογιστή της Dell™ πατήστε το   (Fn+F8).

Η εικόνα είναι ασταθής ή τρεμοπαίζει

Ρυθμίστε την ευθυγράμμιση στο υπομενού **Display (Οθόνη)** της OSD (μόνο σε λειτουργία υπολογιστή) (μόνον σε κατάσταση PC, δείτε **Tackiny (Εντοπισμός)** στην σελίδα 31).

Η εικόνα έχει μια κάθετη γραμμή που τρεμοπαίζει

Ρυθμίστε τη συχνότητα στο υπομενού **Display (Οθόνη)** της OSD (μόνον σε κατάσταση PC, δείτε **Frequency (Συχνότητα)** στην σελίδα 31).

Πρόβλημα (συνέχεια)	Πιθανή Λύση (συνέχεια)
Το χρώμα της εικόνας είναι λάθος	<ul style="list-style-type: none"> • Εάν η οθόνη δέχεται λανθασμένη έξοδο σήματος από την κάρτα γραφικών, καθορίστε τον τύπο σήματος σε RGB στην καρτέλα της OSD Display (Οθόνη). • Χρησιμοποιήστε το Test Pattern (Μοτίβο Ελέγχου) στο μενού Others (Άλλα). Σιγουρευτείτε πως τα χρώματα του μοτίβου ελέγχου είναι σωστά.
Η εικόνα δεν είναι εστιασμένη	<ol style="list-style-type: none"> 1 Ρυθμίστε το δαχτυλίδι εστίασης στο φακό του προβολέα. 2 Σιγουρευτείτε πως η οθόνη προβολής βρίσκεται μέσα στην απαιτούμενη απόσταση από τον προβολέα (3,3 ft [1,0 μ] έως 39,4 ft [12 μ]).
Η εικόνα είναι παραμορφωμένη κατά την προβολή ενός DVD 16:9	<p>Ο προβολέας ανιχνεύει αυτόματα το σχήμα του σήματος εισόδου. Θα διατηρήσει τον τύπο αναλογίας της προβαλλόμενης εικόνας σύμφωνα με το σήμα εισόδου με μια προκαθορισμένη ρύθμιση.</p> <p>Εάν η εικόνα εμφανίζεται ακόμη τραβηγμένη, ρυθμίστε την αναλογία εικόνας στο μενού Set Up (Ρυθμίσεις) στην οθόνη OSD.</p>
Η εικόνα είναι αντεστραμμένη	Επιλέξτε Set Up (Ρυθμίσεις) από την OSD και ρυθμίστε την κατάσταση προβολής.
Η λάμπα έχει καεί ή κάνει ένα ξερό ήχο	Όταν η λάμπα φτάσει στο τέλος της ζωής της, μπορεί να καεί και να κάνει ένα δυνατό ξερό θόρυβο. Αν αυτό συμβεί, ο προβολέας δεν ξανανάβει. Για να αντικαταστήσετε τη λάμπα, δείτε Αλλαγή της Λάμπας στην σελίδα 41.
Το φωτάκι LAMP (ΛΑΜΠΑ) είναι σταθερά πορτοκαλί	Αν το φωτάκι LAMP (ΛΑΜΠΑ) είναι σταθερά πορτοκαλί, αντικαταστήστε τη λάμπα.

Πρόβλημα (συνέχεια)	Πιθανή Λύση (συνέχεια)
<p>Το φως της LAMP (ΛΑΜΠΑ) είναι πορτοκαλί που αναβοσβήνει</p>	<p>Εάν τα φωτάκια LAMP (ΛΑΜΠΑ) και Power (Τροφοδοσία) είναι πορτοκαλί που αναβοσβήνει, ο οδηγός της λάμπας έχει αποτύχει και ο προβολέας θα σβήσει αυτόματα.</p> <p>Εάν το φως της LAMP (ΛΑΜΠΑ) είναι πορτοκαλί που αναβοσβήνει και το φως Power (Τροφοδοσίας) είναι μπλε σταθερό, ο τροχός χρώματος έχει σφάλμα και ο προβολέας θα σβήσει αυτόματα.</p> <p>Αποσυνδέστε το καλώδιο τροφοδοσίας μετά από τρία λεπτά και στη συνέχεια ενεργοποιήστε πάλι την οθόνη. Εάν το πρόβλημα επιμένει, επικοινωνήστε με την Dell (ΑΝατρέξτε στην Επικοινωνία με τη Dell στην σελίδα 47).</p>
<p>Το φως της TEMP (ΘΕΡΜΟΚΡΑΣΙΑΣ) είναι πορτοκαλί σταθερό</p>	<p>Ο προβολέας έχει υπερθερμανθεί. Η οθόνη σβήνει αυτόματα. Ανάψτε ξανά την οθόνη αφού κρυώσει ο προβολέας. Αν το πρόβλημα δεν επιλυθεί, επικοινωνήστε με την Dell (ΑΝατρέξτε στην Επικοινωνία με τη Dell στην σελίδα 47).</p>
<p>Το φωτάκι TEMP (ΘΕΡΜΟΚΡΑΣΙΑΣ) είναι πορτοκαλί που αναβοσβήνει</p>	<p>Παρουσιάστηκε βλάβη σε έναν ανεμιστήρα του προβολέα και ο προβολέας θα σβήσει αυτόματα. Αν το πρόβλημα δεν επιλυθεί, επικοινωνήστε με την Dell (ΑΝατρέξτε στην Επικοινωνία με τη Dell στην σελίδα 47).</p>
<p>Η OSD δεν εμφανίζεται στην οθόνη</p>	<p>Δοκιμάστε να πατήσετε το κουμπί Menu (Μενού) στον πίνακα για 15 δευτερόλεπτα για να ξεκλειδώσετε την OSD. Ανατρέξτε στο Menu Lock (Κλειδώμα Μενού) στην σελίδα 34.</p>
<p>Το τηλεχειριστήριο δεν λειτουργεί ομαλά ή λειτουργεί μόνο σε πολύ περιορισμένη απόσταση</p>	<p>Μπορεί να τελειώνει η μπαταρία. Ελέγξτε αν η ένδειξη της λυχνίας LED από το τηλεχειριστήριο είναι πολύ αχνή. Αν είναι, αλλάξτε τη μπαταρία με μια καινούρια μπαταρία τύπου CR2032.</p>

Αλλαγή της Λάμπας

Όταν η λάμπα του προβολέα σας φτάνει προς το τέλος της ζωής της και χρειάζεται να αντικατασταθεί θα εμφανιστεί το ακόλουθο μήνυμα στην οθόνη:

Lamp is approaching the end of its useful life in full power operation. Replacement suggested. (Η λάμπα φτάνει προς το τέλος της ζωής της σε κατάσταση πλήρους λειτουργίας. Συνιστάται η αντικατάσταση.)
www.dell.com/lamps

! **ΠΡΟΣΟΧΗ:** Πριν ξεκινήσετε οποιαδήποτε διαδικασία της ενότητας αυτής, ακολουθήστε τις Οδηγίες Ασφαλείας όπως περιγράφονται στο Σελίδα 6.

Για να αντικαταστήσετε τη λάμπα:

1 Σβήστε τον προβολέα και αποσυνδέστε το καλώδιο τροφοδοσίας.

! **ΠΡΟΣΟΧΗ:** Η λάμπα ζεσταίνεται πολύ κατά τη χρήση. Μην επιχειρήσετε να αντικαταστήσετε τη λάμπα εάν δεν περάσουν τουλάχιστον 30 λεπτά για να κρυώσει ο προβολέας.

2 Αφήστε τον προβολέα να κρυώσει για τουλάχιστον 30 λεπτά.

3 Χαλαρώστε τις 2 βίδες που ασφαλίζουν το κάλυμμα της λάμπας, και αφαιρέστε το κάλυμμα.

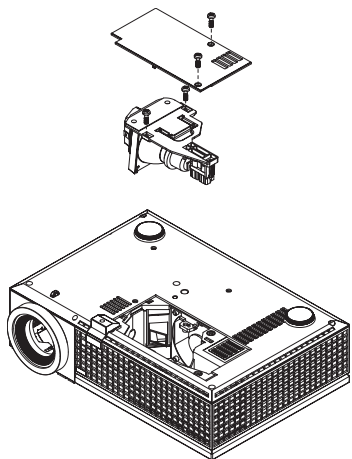

! **ΠΡΟΣΟΧΗ:** Ποτέ μην αγγίζετε το γλόμπο ή το γυαλί της λάμπας. Οι λάμπες του προβολέα είναι πολύ εύθραυστες και μπορεί να σπάσουν αν τις ακουμπήσετε.



ΠΡΟΣΟΧΗ: Εάν η λάμπα θρυμματιστεί, απομακρύνετε όλα τα σπασμένα κομμάτια από τον προβολέα και αποθέστε ως απόρριμμα ή ανακυκλώστε σύμφωνα με τους πολιτειακούς, τοπικούς ή ομοσπονδιακούς νόμους. Για περισσότερες πληροφορίες, δείτε www.dell.com/hg.

4 Χαλαρώστε τις 2 βίδες που ασφαλίζουν τη λάμπα.

5 Τραβήξτε προς τα πάνω τη λάμπα από τη μεταλλική λαβή της.

6 Αντικαταστήστε με την καινούρια λάμπα.



ΣΗΜΕΙΩΣΗ: Η Dell™ μπορεί να ζητήσει οι καμένες λάμπες που αντικαθίστανται με εγγύηση να της επιστραφούν. Αλλιώς αποθέστε ως απόρριμμα ή ανακυκλώστε τη λάμπα. Για περισσότερες πληροφορίες, ανατρέξτε στην ενότητα Απόρριψη Λάμπας στην σελίδα 42.

7 Σφίξτε τις 2 βίδες που ασφαλίζουν τη λάμπα.

8 Αντικαταστήστε το κάλυμμα της λάμπας και σφίξτε τις δύο βίδες.

9 Επαναφέρετε τον χρόνο χρήσης της λάμπας (Δείτε το μενού Λάμπα στην σελίδα 32).



ΠΡΟΣΟΧΗ: Απόρριψη Λάμπας (μόνο για τις ΗΠΑ)
 **Η ΛΑΜΠΑ(-ΕΣ) ΣΤΟ ΕΣΩΤΕΡΙΚΟ ΑΥΤΟΥ ΤΟΥ ΠΡΟΪΟΝΤΟΣ ΠΕΡΙΕΧΟΥΝ ΥΔΡΑΡΓΥΡΟ ΚΑΙ ΠΡΕΠΕΙ ΝΑ ΑΝΑΚΥΚΛΩΝΟΝΤΑΙ Η ΝΑ ΑΠΟΡΡΙΠΤΟΝΤΑΙ ΣΥΜΦΩΝΑ ΜΕ ΤΟΥΣ ΤΟΠΙΚΟΥΣ, ΠΟΛΙΤΕΙΑΚΟΥΣ Η ΟΜΟΣΠΟΝΔΙΑΚΟΥΣ ΝΟΜΟΥΣ. ΓΙΑ ΠΕΡΙΣΣΟΤΕΡΕΣ ΠΛΗΡΟΦΟΡΙΕΣ ΕΠΙΣΚΕΦΤΕΙΤΕ ΤΗΝ ΤΟΠΟΘΕΣΙΑ WWW.DELL.COM/HG Ή ΕΠΙΚΟΙΝΩΝΗΣΤΕ ΜΕ ΤΗΝ ΕΝΩΣΗ ΒΙΟΜΗΧΑΝΙΩΝ ΗΛΕΚΤΡΟΝΙΚΩΝ ΠΡΟΪΟΝΤΩΝ ΣΤΗΝ ΤΟΠΟΘΕΣΙΑ WWW.EIAE.ORG. ΓΙΑ ΠΛΗΡΟΦΟΡΙΕΣ ΑΠΟΡΡΙΨΗΣ ΣΥΓΚΕΚΡΙΜΕΝΑ ΓΙΑ ΜΙΑ ΛΑΜΠΑ ΕΠΙΣΚΕΦΤΕΙΤΕ ΤΗΝ ΤΟΠΟΘΕΣΙΑ WWW.LAMPRECYCLE.ORG.**

Τεχνικά χαρακτηριστικά

Λυχνία Φωτός	0,65" WXGA DMD Τύπος A, DarkChip™2
Φωτεινότητα	2500 ANSI Lumens (Μέγ.)
Αναλογία Αντίθεσης	1900:1 Συνήθης (Πλήρης /Καθόλου)
Ομοιομορφία	85% Συνήθης (Πρότυπο Ιαπωνίας - JBMA)
Αριθμός Pixel	1280 x 800(WXGA)
Προβαλλόμενα Χρώματα	16,7 εκατομμύρια χρώματα
Ταχύτητα τροχού χρώματος	2X
Φακός Προβολής	F-Stop: F/ 2,44~2,58 Εστιακή απόσταση, f=21,8~23,8 mm 1,1X φακός μη αυτόματης εστίασης
Μέγεθος οθόνης προβολής	27,3-359,4 ίντσες (διαγώνιος)
Απόσταση Προβολής	3,3~39,4 πόδια (1,0 μ~12 μ)
Συμβατότητα βίντεο	Σύνθετο Video/ S-Video: NTSC (J, M, 4,43), PAL (B, D, G, H, I, M, N, Nc, 60), SECAM (B, D, G, K, K1, L) Σύνθετο Video μέσω VGA & DVI-D: 1080i/p, 720p, 576i/p, 480i/p
Τροφοδοτικό	Καθολικό AC90-264 50/60 Hz με είσοδο PFC
Κατανάλωση ενέργειας	256 watt σε πλήρη λειτουργία, 216 watt σε οικονομική λειτουργία
Ήχος	1 ηχείο, 8 watt RMS
Επίπεδο Θορύβου	34 dB(A) Πλήρης κατάσταση, 31 dB(A) οικονομική κατάσταση λειτουργίας
Βάρος	2,25 κιλά (4,95 λίμπρες)
Διαστάσεις (Π x Y x B)	Εξωτερικές 296,5 x 202 x 80,5 ± 1 χιλ (11,68 x 7,96 x 3,17 ± 0,04 ίντσες)

Περιβαλλοντικά	<p>Θερμοκρασία λειτουργίας: 5°C - 35°C (41°F- 95°F) Υγρασία: 80% μέγιστη</p> <p>Θερμοκρασία αποθήκευσης: 0°C έως 60°C (32°F έως 140°F) Υγρασία: 90% μέγιστη</p>
Κανονιστικά	FCC, CE, VCCI, UL, cUL, Nemko-GS, ICES-003, MIC, C-Tick, GOST, CCC, PSB, NOM, IRAM, SABS, CECP, SASO, PSE, eK
Συνδέσεις εισόδου/εξόδου (I/O)	<p>Τροφοδοσία: Υποδοχή εισόδου τροφοδοσίας AC</p> <p>Είσοδος υπολογιστή: δύο D-sub για σήματα εισόδου αναλογικό/component και HDTV</p> <p>Έξοδος ηλ. υπολογιστή: μια 15-ακίδων D-sub</p> <p>Είσοδος βίντεο: μια composite βίντεο RCA και μια S-video</p> <p>Είσοδος ήχου: μια υποδοχή ακουστικών (διαμέτρου 3,5χιλ)</p> <p>Έξοδος ήχου: μια υποδοχή ακουστικών (διαμέτρου 3,5χιλ)</p> <p>Θύρα USB: μια USB για απομακρυσμένη υποστήριξη</p> <p>Μια mini-DIN RS232 για απομακρυσμένο ενσύρματο τηλεχειρισμό από τον H/Y</p> <p>Είσοδος DVI-D: μια σύνδεση DVI-D για σήμα DVI-D (συμβατό με HDCP).</p>
Λάμπα	200-watt λάμπα διάρκειας 3000 ωρών που αντικαθίσταται από το χρήστη (μέχρι 4000 ώρες στην οικονομική κατάσταση)



ΣΗΜΕΙΩΣΗ: Ο πραγματικός χρόνος ζωής ενός λαμπτήρα προβολέα διαφέρει ανάλογα με τις συνθήκες λειτουργίας και τους τρόπους χρήσης. Η χρήση ενός προβολέα σε συνθήκες πίεσης, μεταξύ των οποίων περιλαμβάνονται και τα περιβάλλοντα με σκόνη, με υψηλές θερμοκρασίες και η απότομη απενεργοποίηση μπορεί να οδηγήσουν σε μικρότερο χρόνο ζωής του λαμπτήρα ή πιθανόν και σε ζημία στον λαμπτήρα. Ο χρόνος ζωής του λαμπτήρα που ορίζεται για τους προβολείς της Dell αναφέρεται στον συνηθισμένο χρόνο λειτουργίας χωρίς να υπόκειται σε πιεστικές καταστάσεις για περισσότερο από το 50% των λαμπτήρων δειγματοσμού πρόκειται να μειώσει το βαθμονομημένο επίπεδο φωτεινότητας του λαμπτήρα. Δεν πρόκειται για μέτρηση του χρόνου που θα σταματήσει η παραγωγή φωτός του λαμπτήρα.

Αναθέσεις ακίδων RS232

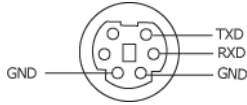

Πρωτόκολλο RS232

- Ρυθμίσεις επικοινωνίας

Ρυθμίσεις σύνδεσης	Τιμή
Ταχύτητα Μεταφοράς:	19200
Bit δεδομένων:	8
Ισοτιμία	Καμία
Bit Διακοπής	1

- **Είδη εντολών**

Για ανάδυση του μενού της OSD και αλλαγή των ρυθμίσεων.

- **Σύνταξη εντολών Ελέγχου (Από τον Η/Υ στον Προβολέα)**

[H][AC][SoP][CRC][ID][SoM][ENTOLH]

[H][AC][SoP][CRC][ID][SoM][ENTOLH][Τιμή]

- **Παράδειγμα:** Εντολή ΕΝΕΡΓΟΠΟΙΗΣΗΣ (ON) (Αποστολή χαμηλού byte πρώτα)

--> 0xBE, 0xEF, 0x10, 0x05, 0x00, 0xC6, 0xFF, 0x11, 0x11, 0x01, 0x00, 0x01

- **Λίστα Εντολών Ελέγχου**

Για να προβάλετε τον πλέον πρόσφατο κωδικό RS232, πηγαίνετε στη διαδικτυακή διεύθυνση της Υποστήριξης της Dell στη διεύθυνση: support.dell.com.

Καταστάσεις Συμβατότητας (Αναλογική/Ψηφιακό)

Ανάλυση	Καθ. Συχνότητα (Hz)	Ορ. Συχνότητα (KHz)
640X480	59,9	31,5
640X480	75	37,5
640X480	85	43,3
720X400	70,1	31,5
720X400	85	37,9
800X600	60,3	37,9
800X600	75	46,9
800X600	85,1	53,7
848X480	60	31
1024X768	60	48,4
1024X768	75	60
1024X768	85	68,7
1280X720	59,9	44,8
1280X768	59,9	47,8
1280X800	59,8	49,7
1280X1024	60	64
1280X1024	75	80
1280X1024	85	91,1
1360X768	60	47,7
1400X1050	60	65,3
1440X900	59,9	55,9
1680X1050	60	65,3
1600X1200	60	75

Επικοινωνία με τη Dell

Για τους πελάτες στις ΗΠΑ, καλέστε 800-WWW-DELL (800-999-3355).



ΣΗΜΕΙΩΣΗ: Εάν δεν έχετε ενεργή σύνδεση στο Διαδίκτυο, μπορείτε να βρείτε πληροφορίες επικοινωνίας πάνω στο τιμολόγιο αγοράς, τη συσκευασία, τα διαφημιστικά έντυπα ή τον κατάλογο προϊόντων της Dell.

Η Dell παρέχει πολλές επιλογές διαδικτυακής και τηλεφωνικής υποστήριξης και υπηρεσιών. Η διαθεσιμότητα εξαρτάται από τη χώρα και το προϊόν και μερικές υπηρεσίες ενδέχεται να μην διατίθενται στην περιοχή σας. Για να επικοινωνήσετε με την Dell για θέματα πωλήσεων, τεχνικής υποστήριξης ή υπηρεσιών πελατών:

- 1 Επισκεφτείτε **support.dell.com**.
- 2 Επαληθεύστε τη χώρα ή την περιοχή σας στο αναπτυσσόμενο μενού **Choose A Country/Region (Επιλογή Χώρας/Περιοχής)** στο κάτω μέρος της σελίδας.
- 3 Κάντε κλικ στο **Contact Us (Επικοινωνήστε μαζί μας)** στην αριστερή πλευρά της σελίδας.
- 4 Επιλέξτε την κατάλληλη σύνδεση υπηρεσίας ή υποστήριξης με βάση τις ανάγκες σας.
- 5 Επιλέξτε τη μέθοδο που είναι η πιο βολική για σας για να επικοινωνήσετε με την Dell.

Παράρτημα: Γλωσσάριο

ANSI Lumens — Ένα πρότυπο για τη μέτρηση της φωτεινότητας. Υπολογίζεται διαιρώντας μια εικόνα ενός τετραγωνικού μέτρου σε εννιά όμοια τετράγωνα, μετρώντας τα λουξ (ή τη φωτεινότητα) στο κέντρο κάθε τετραγώνου και λαμβάνοντας το μέσο όρο αυτών των εννιά σημείων.

Aspect Ratio (Αναλογία Εικόνας)— Η πιο δημοφιλής αναλογία εικόνας είναι 4:3 (4 προς 3). Οι πρώτες τηλεοράσεις και τα φορμά εικόνας του υπολογιστή είναι σε αναλογία εικόνας 4:3, που σημαίνει πως το πλάτος της εικόνας είναι 4/3 φορές μεγαλύτερο του ύψους της.

Brightness (Φωτεινότητα) — Η π46 του φωτός που εκπέμπεται από μια οθόνη ή μια οθόνη προβολέα ή συσκευή προβολής. Η φωτεινότητα του προβολέα μετράται σε μονάδες ANSI lumens.

Color Temperature (Θερμοκρασία Χρώματος)— Η χρωματική εμφάνιση του λευκού φωτός. Η χαμηλή θερμοκρασία χρώματος έχει ως αποτέλεσμα πιο 'ζεστό' φως (περισσότερο κίτρινο/κόκκινο) ενώ η υψηλή θερμοκρασία χρώματος έχει ως αποτέλεσμα πιο 'κρύο' φως (περισσότερο μπλε). Η πρότυπη μονάδα μέτρησης της θερμοκρασίας χρώματος είναι το Kelvin (K).

Component Video— Μια μέθοδος παροχής βίντεο υψηλής ποιότητας σε μορφή που αποτελείται από το σήμα έντασης φωτεινότητας και δύο ξεχωριστά σήματα χρωματικής διαφοράς και ορίζονται ως Y'Pb'Pr' για το αναλογικό και Y'Cb'Cr' για το ψηφιακό component. Το component βίντεο είναι διαθέσιμο σε συσκευές αναπαραγωγής DVD.

Composite Video — Σήμα βίντεο το οποίο συνδυάζει τα luma (φωτεινότητα), chroma (color), burst (αναφορά χρώματος) και sync (ορίζοντα και κάθετα σήματα συγχρονισμού) σε μια κυματομορφή σήματος η οποία μεταφέρεται σε ένα και μοναδικό ζεύγος καλωδίων. Υπάρχουν τρία είδη φορμά, ονομαστικά, NTSC, PAL και SECAM.

Compressed Resolution (Συμπιεσμένη Ανάλυση)— Εάν οι εικόνες εισόδου έχουν υψηλότερη ανάλυση από την ανάλυση του προβολέα, η επακόλουθη εικόνα θα κλιμακωθεί ώστε να ταιριάζει με την ανάλυση που υποστηρίζει ο προβολέας. Η συμπίεση σε μια ψηφιακή συσκευή σημαίνει ότι κάποιο περιεχόμενο της εικόνας θα χαθεί.

Contrast Ratio (Αναλογία Αντίθεσης)— Το εύρος των φωτεινών και των σκοτεινών τιμών σε μια εικόνα ή η αναλογία ανάμεσα στις μέγιστες και τις ελάχιστες τιμές τους. Υπάρχουν δύο μέθοδοι που χρησιμοποιούνται από τη βιομηχανία προβολέων για τη μέτρηση της αναλογίας:

1 *Full On/Off (Πλήρης/Καθόλου)* — μετρά την αναλογία της εξόδου φωτός πλήρως λευκής εικόνας (full on) και της εξόδου φωτός πλήρως μαύρης (full off) εικόνας.

2 *ANSI* — μετρά ένα μοτίβο 16 εναλλασσόμενων μαύρων και άσπρων τετραγώνων. Η μέση έξοδος φωτός από τα λευκά τετράγωνα διαιρείται με τη μέση έξοδο φωτός από τα μαύρα τετράγωνα για να προσδιορίσει την αναλογία αντίθεσης *ANSI*.

Η αντίθεση *Full On/Off (Πλήρης/Καθόλου)* είναι πάντα μεγαλύτερος αριθμός από την αντίθεση *ANSI* για τον ίδιο προβολέα.

dB— decibel (ντεσιμπέλ)—Μια μονάδα που χρησιμοποιείται για να εκφράσει τη σχετική διαφορά στην ισχύ ή την ένταση, συνήθως ανάμεσα σε δύο ακουστικά ή ηλεκτρικά σήματα, η οποία ισούται με δέκα φορές το λογάριθμο της αναλογίας των δύο επιπέδων.

Diagonal Screen (Διαγώνιος Οθόνης)— Μια μέθοδος μέτρησης του μεγέθους μιας οθόνης ή μιας προβολόμενης εικόνας. Η μέτρηση γίνεται από τη μια γωνία στην απέναντι γωνία. Μια οθόνη με ύψος 9 πόδια (2,7μ) και πλάτος 12 πόδια (3,6μ) έχει διαγώνιο 15 πόδια (4,5μ). Το παρόν έγγραφο υποθέτει πως οι διαστάσεις της διαγώνιου είναι για την παραδοσιακή αναλογία 4:3 μιας εικόνας υπολογιστή όπως στο παραπάνω παράδειγμα.

DLP®— Digital Light Processing™ (Ψηφιακή Επεξεργασία Φωτός)— Μια τεχνολογία αντανakλαστικής προβολής που αναπτύχθηκε από την Texas Instruments, και η οποία χρησιμοποιεί μικρούς χειριζόμενους καθρέπτες. Το φως περνάει από ένα φίλτρο χρώματος και στέλνεται στους καθρέπτες DLP οι οποίοι κατανέμουν τα RGB χρώματα σε μια εικόνα η οποία προβάλλεται στην οθόνη, μια συσκευή αλλιώς γνωστή ως DMD.

DMD— digital Micro- Mirror Device— Κάθε DMD αποτελείται από χιλιάδες κεκλιμένους, μικροσκοπικούς καθρέπτες από κράμα αλουμινίου που είναι προσαρτημένοι σε ένα κρυμμένο ζύγωμα.

DVI-D— Σύνδεση Digital Visual Interface-Digital.

Focal Length (Εστιακή Απόσταση)— Η απόσταση από την επιφάνεια ενός φακού μέχρι το σημείο εστίασής του.

Frequency (Συχνότητα)— Είναι ο ρυθμός της επανάληψης των ηλεκτρικών σημάτων σε κύκλους ανά δευτερόλεπτο. Μετριέται σε Hz (Hertz).

HDCP— Το Πρωτόκολλο Προστασίας Ψηφιακού Περιεχομένου Ευρείας Ζώνης είναι μία προδιαγραφή που ανέπτυξε η Intel Corporation για να προστατεύσει το ψηφιακό ήχο/ βίντεο από την αντιγραφή όσο βρίσκεται σε αλληλεπίδραση με το DVI/HDMI.

HDMI— High Definition Multimedia Interface, μεταφέρει μη συμπίεσμένη ροή ψηφιακού ήχου και βίντεο.

Hz (Hertz)— Μονάδα συχνότητας.

Keystone Correction (Διόρθωση Τραπεζίου)— Συσκευή που διορθώνει μια εικόνα από την παραμόρφωση (συνήθως ένα εφέ πλατιάς κορυφής με στενή βάση) μιας προβολόμενης εικόνας η οποία προκαλείται από λάθος γωνία του προβολέα σε σχέση με την οθόνη.

Maximum Distance (Μέγιστη Απόσταση)— Η απόσταση από την οθόνη στην οποία μπορεί ο προβολέας να προβάλλει μια εικόνα η οποία μπορεί να χρησιμοποιηθεί (είναι αρκετά φωτεινή) σε ένα τελείως σκοτεινό δωμάτιο.

Maximum Image Size (Μέγιστο Μέγεθος Εικόνας)— Η μεγαλύτερη εικόνα που μπορεί να προβάλει ένας προβολέας σε ένα σκοτεινό δωμάτιο. Αυτό συνήθως περιορίζεται από το εστιακό εύρος των οπτικών.

Minimum Distance (Ελάχιστη Απόσταση)— Η κοντινότερη θέση στην οποία μπορεί να εστιάσει ένας προβολέας μια εικόνα στην οθόνη.

NTSC— National Television Standards Committee. Πρότυπο βίντεο και μεταδόσεων της Βορείου Αμερικής, με φορμά βίντεο 525 γραμμές στα 30 πλαίσια ανά δευτερόλεπτο.

PAL— Phase Alternating Line. Ευρωπαϊκό πρότυπο βίντεο και μεταδόσεων, με φορμά βίντεο 625 γραμμές στα 25 πλαίσια ανά δευτερόλεπτο.

Reverse Image (Αντίστροφη Εικόνα)— Λειτουργία που σας επιτρέπει να αντιστρέψετε την εικόνα οριζοντίως. Όταν χρησιμοποιείται σε κανονικό περιβάλλον πρόσθιας προβολής, το κείμενο, τα γραφικά κτλ είναι ανάποδα. Η αντίστροφη εικόνα χρησιμοποιείται για οπίσθια προβολή.

RGB— Red, Green, Blue (Κόκκινο, Πράσινο, Μπλε)— χρησιμοποιείται συνήθως για να περιγράψει μια οθόνη που απαιτεί ξεχωριστά σήματα για καθένα από τα τρία χρώματα.

S-Video— Ένα πρότυπο αναμετάδοσης βίντεο που χρησιμοποιεί μια σύνδεση 4 ακίδων mini-DIN για να στείλει πληροφορίες βίντεο σε δύο καλώδια σήματος που ονομάζονται λαμπρότητα (φωτεινότητα, Y) και χρωματική διαφορά (χρώμα, C). Το S-Video αναφέρεται επίσης και ως Y/C.

SECAM— Ένα Γαλλικό και διεθνές πρότυπο μετάδοσης για βίντεο και μετάδοση, παρόμοιο με το PAL αλλά με διαφορετική μέθοδο αποστολής πληροφοριών χρώματος.

SVGA— Super Video Graphics Array— αριθμός pixel 800 x 600.

SXGA— Super Extended Graphics Array— αριθμός pixel 1280 x 1024.

UXGA— Ultra Extended Graphics Array— αριθμός pixel 1600 x 1200.

VGA— Video Graphics Array— αριθμός pixel 640 x 480.

WXGA— Wide Extended Graphics Array— αριθμός pixel 1280 x 800.

XGA— Extended Video Graphics Array— αριθμός pixel 1024 x 768.

Zoom Lens (Φακός Εστίασης)— Φακός με μεταβλητή εστιακή απόσταση που επιτρέπει στο χειριστή να μετακινήσει αυτό που βλέπει μέσα η έξω, κάνοντάς το μικρότερο ή μεγαλύτερο.

Zoom Lens Ratio (Αναλογία Φακών Εστίασης)— Είναι η αναλογία ανάμεσα στη μικρότερη και τη μεγαλύτερη εικόνα που μπορεί να προβάλει ένας φακός από μια σταθερή απόσταση. Για παράδειγμα, μια αναλογία φακών εστίασης 1,4:1 σημαίνει πως μια εικόνα 10 ποδιών (3μ) χωρίς εστίαση θα ήταν μια εικόνα (4,2μ)

ποδιών με πλήρη εστίαση.

Ευρετήριο

D

Dell
επικοινωνία 44

A

Αλλαγή της Λάμπας 38
Αντιμετώπιση προβλημάτων 34
Επικοινωνία με την Dell 34

A

Αναμμα/Σβήσιμο του Προβολέα
Αναμμα του Προβολέα 15
Σβήσιμο του Προβολέα 15

E

Εικόνας 16
χαμήλωμα του προβολέα
Πόδι ανύψωσης 16
Κουμπί ανύψωσης 16
Τροχός ρύθμισης κλίσης 16
Ρύθμιση του Ύψους του Προβολέα 16
Επικοινωνία με την Dell 5, 19, 20, 37, 38

Θ

Θύρες Σύνδεσης
Έξοδος VGA-A (βρόγχος οθόνης) 7
Απομακρυσμένη σύνδεση USB 7
Υποδοχή καλωδίου ασφαλείας 7
Υποδοχή καλωδίου τροφοδοσίας 7
Σύνδεση εισόδου ήχου 7
Σύνδεση εισόδου DVI-D 7
Σύνδεση εισόδου VGA-A (D-sub) 7
Σύνδεση εισόδου VGA-B (D-sub) 7
Σύνδεση εξόδου ήχου 7
Σύνδεση Composite video 7
Σύνδεση RS232 7
Σύνδεση S-video 7

K

Κεντρική Μονάδα 6
Πίνακας ελέγχου 6
Δέκτης Υπέρυθρων (IR) 6
Δαχτυλίδι εστίασης 6
Κουμπί ζουμ 6
Κουμπί ανύψωσης 6
Φακός 6

Π

Προβολή στην Οθόνη 22

Βασικό Μενού 23
Εικόνα (σε λειτουργία ηλ. υπολογιστή) 25
Auto-Adjust (Αυτόματη Ρύθμιση) 23
Display (Προβολή) (σε λειτουργία Βίντεο) 28
Display (Προβολή) (σε λειτουργία ηλ. υπολογιστή) 27
Input Select (Επιλογή Εισόδου) 23
Lamp (Λάμπα) 29
Language (Γλώσσα) 30
Others (Άλλα) 31
PICTURE (Εικόνα) (σε λειτουργία Βίντεο) 26
Set Up (Ρύθμιση) 24
Πίνακας Ελέγχου 19

P

Ρύθμιση της Προβαλλόμενη
Ρύθμιση του Ζουμ και της Εστίασης του Προβολέα 17
Δαχτυλίδι εστίασης 17
Κουμπί ζουμ 17

Σ

Σύνδεση του Προβολέα
Καλώδιο composite video 12
Καλώδιο HDMI 14
Καλώδιο τροφοδοσίας 8, 9, 10, 11, 12, 13, 14
Καλώδιο RS232 10

Καλώδιο S-Video 11
Καλώδιο USB σε USB 8, 9
καλώδιο VGA σε VGA 8, 9
Καλώδιο VGA σε YPbPr 13
Μετατροπέας DVI-D 14
Σύνδεση με καλώδιο Component 13
Σύνδεση με Καλώδιο Composite 12
Σύνδεση με καλώδιο HDMI 14
Σύνδεση με καλώδιο S-video 11
Σύνδεση σε υπολογιστή με καλώδιο RS232 10
Σε Υπολογιστή 8, 9

T

Τεχνικά χαρακτηριστικά
Ήχος 41
Περιβαλλοντικά 41
Προβαλλόμενα Χρώματα 40
Πρωτόκολλο RS232 42
Επίπεδο Θορύβου 41
Απόσταση Προβολής 40
Διαστάσεις 41
Αναλογία Αντίθεσης 40
Αριθμός Pixel 40
Βάρος 41
Brightness (Φωτεινότητα) 40
Λειτουργίες Συμβατότητας 43
Κανονιστικά 41
Κατανάλωση ενέργειας 40
Λυχνία Φωτός 40
Μέγεθος οθόνης προβολής 40
Ομοιομορφία 40
Lamp (Λάμπα) 40

Ταχύτητα τροχού χρώματος 40
Φακός Προβολής 40
Τροφοδοτικό 40
Συνδέσεις εισόδου/εξόδου (I/O)
41
Συμβατότητα βίντεο 40

Τηλεχειριστήριο 21
Δέκτης Υπέρυθρων (IR) 20
τηλεφωνικοί αριθμοί 44

Υ

υποστήριξη
επικοινωνία με τη Dell 44